

GALAXY

Implantes de conexión cónica

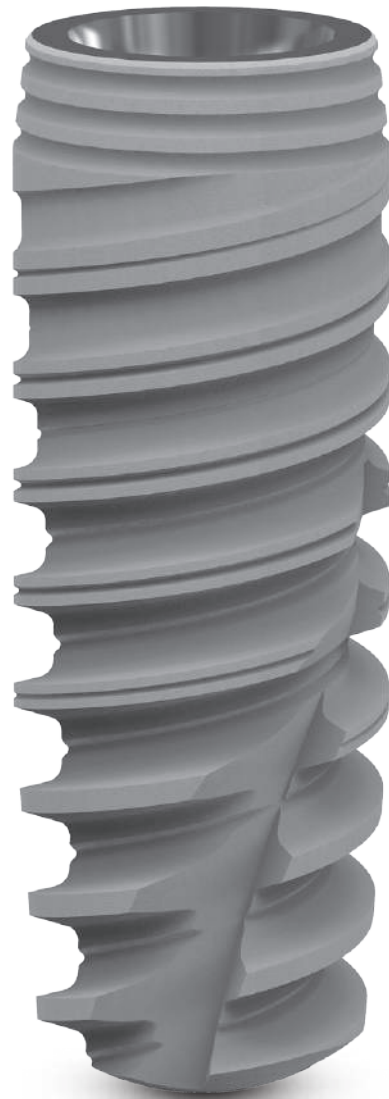

GALAXY

Implantes de conexión cónica



Información importante

Lea atentamente antes de usar productos Ziacom®

Información general

Este documento contiene información básica para el uso de los sistemas de implantes dentales originales Ziacom®, en adelante «implantes dentales Ziacom®» o simplemente «productos Ziacom®». Esta documentación ha sido redactada como guía rápida de consulta para el facultativo responsable del tratamiento, en adelante «usuario», y no es por lo tanto una alternativa ni un sustituto de la formación especializada ni de la experiencia clínica profesional.

Los productos Ziacom® deben ser utilizados realizando una planificación adecuada del tratamiento y siguiendo rigurosamente los protocolos quirúrgicos y protésicos establecidos por el fabricante. Lea atentamente los protocolos quirúrgicos y protésicos específicos de cada producto, así como las instrucciones de uso y mantenimiento, antes de utilizar un producto Ziacom®. Puede consultarlos también en nuestra web www.ziacom.com o solicitarlos a su distribuidor oficial autorizado Ziacom® más próximo.

Información sobre responsabilidad, seguridad y garantía.

Las indicaciones de uso y manipulación de los productos Ziacom® se basan en la bibliografía internacional publicada, los estándares clínicos actuales y nuestra experiencia, por lo que deben ser entendidas como información general indicativa. La manipulación y uso de los productos Ziacom®, al estar fuera del control de Ziacom Medical SL, son responsabilidad única del usuario. Ziacom Medical SL, sus filiales y/o sus distribuidores oficiales autorizados declinan toda responsabilidad, expresa o implícita, total o parcial, por los posibles daños o perjuicios ocasionados por la mala manipulación del producto o por cualquier otro hecho no contemplado en sus protocolos y manuales para el correcto uso de sus productos.

El usuario del producto debe asegurarse de que el producto Ziacom® empleado es adecuado para el procedimiento y finalidad prevista. Ni estas instrucciones de uso ni los protocolos de trabajo o manipulación de los productos eximen al usuario de esta obligación. El uso, manipulación y aplicación clínica de los productos Ziacom® debe realizarse por personal profesional cualificado y con la titulación necesaria según la legislación vigente de cada país.

El uso, manipulación y/o aplicación, de forma total o parcial, en cualquiera de sus fases de realización de los productos Ziacom® por personal no cualificado o sin la necesaria titulación para ello anula automáticamente cualquier tipo de garantía y puede ocasionar graves daños a la salud del paciente.

Los productos Ziacom® forman parte de una sistemática propia, con características de diseño y protocolos de trabajo propios, que incluyen los implantes dentales, aditamentos o componentes de prótesis y el instrumental quirúrgico o protésico. El uso de productos Ziacom® en combinación con elementos o componentes de otros fabricantes puede producir un fracaso del tratamiento, provocar daños en los tejidos, provocar daños a las estructuras óseas, resultados estéticos no adecuados y daños graves a la salud del paciente. Por este motivo, sólo deben utilizarse productos originales Ziacom®.

El profesional clínico, encargado del tratamiento, es el único responsable de velar por el uso de productos originales Ziacom® y usarlos conforme a las instrucciones de uso y protocolos de manipulación correspondientes durante todo el proceso del tratamiento implantológico. El uso de componentes, instrumental o cualquier otro producto no original Ziacom® que se use solo o en combinación con cualquiera de los productos originales Ziacom® anulará automáticamente la garantía de los productos originales Ziacom®.

Consulte el Programa de Garantía Ziacom Medical SL (disponible en la web o contactando con Ziacom Medical SL, sus filiales o distribuidores autorizados).

Advertencia. No todos los productos Ziacom® están disponibles en todos los países. Consulte su disponibilidad.

La marca Ziacom® y otros nombres de productos o servicios, al igual que sus logotipos, mencionados en esta documentación o en la página web www.ziacom.com, son marcas registradas de Ziacom Medical SL.

Ziacom Medical SL se reserva el derecho a modificar, cambiar y eliminar cualquiera de los productos, precios o especificaciones técnicas referenciadas en su página web o en cualquiera de sus documentos sin previo aviso. Quedan reservados todos los derechos. Queda prohibida la reproducción o publicación total o parcial de esta documentación, en cualquier medio o formato, sin la correspondiente autorización por escrito de Ziacom Medical SL.





Índice

La Compañía	06
Together for health	06
Calidad Ziacom®	06
Titanio Zitium®	06
Apuesta por la innovación y la formación	07
Ziacom® en el mundo	07
- Sede central	07
- Filiales	07

Galaxy Implantes de conexión cónica

Implante Galaxy	10
Características	10
Ventajas	10
Diámetros y longitudes	11
Tratamientos de superficie	12
- Superficie Titansure	12
- Superficie Titansure Active	14
Presentación del producto	16
Referencias Galaxy	17
Recomendaciones de uso	18
Cómo consultar este catálogo	19
Ficha de producto	19
Simbología	19
Aditamentos Rehabilitaciones directas a implante	22
Aditamentos Rehabilitaciones con transepiteliales	30
Instrumental quirúrgico	40
Instrumental protésico	46
Protocolo quirúrgico	50
Limpieza, desinfección y esterilización	62

Together for health

En Ziacom® llevamos más de 20 años trabajando por la **salud bucodental** y el bienestar de pacientes en todo el mundo a través del **diseño y fabricación de soluciones innovadoras** en implantes dentales, componentes protésicos, instrumental quirúrgico y biomateriales de máxima calidad.

Fundada en el año 2004 con **capital 100% español**, la empresa inició su actividad como fabricante de implantes y aditamentos implantológicos para varias firmas del mercado europeo, lanzando los primeros **sistemas propios de implantes** en el 2006.

En el 2015 Ziacom® inició su **estrategia de diversificación** con el desarrollo de **nuevas líneas de negocio** y familias de producto y el lanzamiento de un **nuevo portfolio**, lo que llevó a la compañía a alcanzar, en el 2016, el **15% de la cuota de mercado español** con más de 230.000 implantes vendidos.

En 2022 la empresa inició un **ambicioso proyecto de crecimiento** que incluía nuevos objetivos de **expansión internacional**, ampliación y **diversificación** de la cartera de **productos y servicios** y el cambio de la identidad corporativa.

Calidad Ziacom®

El compromiso con la **calidad y la innovación** forma parte de los valores y la esencia de Ziacom® desde sus inicios.

Por ello, aplicamos la tecnología más avanzada en **todas las fases del ciclo de producción** de nuestros productos, desde el **diseño y fabricación** hasta los procesos de **verificación, limpieza y envasado**. Además, para la fabricación de todos nuestros productos empleamos únicamente **materias primas de alta calidad** y aplicamos **estrictos controles en los procesos** de selección de nuestros principales proveedores.

Ziacom Medical SL tiene la **licencia de fabricante de productos sanitarios** y la **autorización de comercialización** por la AEMPS 6425-PS (Agencia Española del Medicamento y Producto Sanitario), y nuestro **sistema**

de gestión de calidad está certificado conforme a los requisitos de las normas UNE-EN-ISO 9001:2015 y UNE-EN-ISO 13485:2018 cumpliendo además con los requisitos de GMP 21 CFR 820.



Gracias al esfuerzo constante por ofrecer a nuestros clientes la máxima calidad, todos nuestros implantes cuentan con una **garantía de por vida**.

Consulte las Condiciones Generales de Acceso a la Garantía para los productos Ziacom®.

Titanio Zitium®

Los implantes **Galaxy** de Ziacom® están fabricados en **titanio grado 4 de extra alta tensión Zitium®** que les confiere una **mejora sustancial en su límite elástico y en sus propiedades mecánicas**.

Gracias al titanio **Zitium®** nuestros implantes mantienen la conformidad con los requisitos de las normas ASTM F67 e ISO 5832-3 y certificados conforme a los requisitos de la directiva médica 93/42/CEE y su modificación 2007/47/CE por el organismo notificado 0051.

Propiedades titanio Zitium®

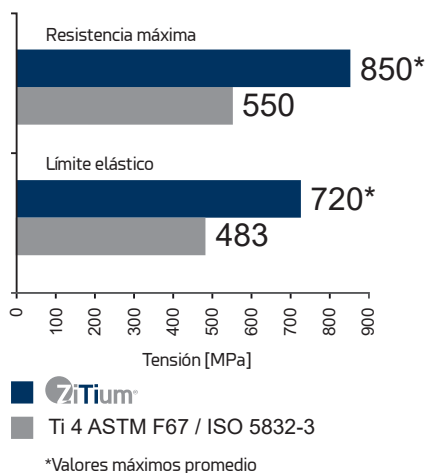

FDA Approved*

*Consultar modelos aprobados

Los implantes Ziacom® se esterilizan mediante irradiación con Rayos Beta a 25 kGy, salvo los implantes de ortodoncia DSQ, que se comercializan **no estériles**.

IMPORTANTE

Todos los productos (excepto los implantes dentales) recogidos en este catálogo de Ziacom® se comercializan no estériles y deben ser esterilizados antes de su uso.



Apuesta por la innovación y la formación

Con el objetivo de ofrecer siempre las mejores soluciones para el **bienestar de cada paciente**, y gracias a la experiencia y dedicación de **profesionales altamente cualificados** y a un **innovador Centro Tecnológico**, nuestro equipo de I+D+i trabaja a diario en un proceso constante de **investigación e innovación** para la **mejora continua** de nuestros productos y el desarrollo de **nuevas soluciones** que respondan a las demandas y necesidades de pacientes y profesionales.

Mantenemos, además, una clara apuesta por la **investigación** y la **formación constante** como medio para dotar de **soporte científico al sector** y creemos firmemente en la formación de los **jóvenes profesionales** como la mejor garantía para el **progreso de la odontología**.

Por ello, colaboramos con **centros de formación, universidades y sociedades científicas** para la creación de un entorno didáctico práctico y especializado que potencie sus conocimientos, sus capacidades y su crecimiento profesional.

En nuestra apuesta por la formación y el **desarrollo de los profesionales** del sector, en nuestras instalaciones contamos con **espacios específicos para la formación y prácticas hands-on**, equipamiento formativo de **última tecnología**, así como un **showroom físico y virtual** donde conocer de primera mano todas nuestras soluciones dentales.

Ziacom® en el mundo

Comprometidos en llevar la salud bucodental a pacientes en todo el mundo, contamos con un sólido **plan de crecimiento y expansión internacional** con el que incrementar la **presencia internacional** de la compañía en aquellas **áreas ya consolidadas**, así como incorporar otras de **nuevo crecimiento**.

Para ello, ofrecemos a nuestros **partners internacionales** una relación de **confianza y colaboración**, adaptándonos a sus **necesidades locales** con soluciones a la medida de cada mercado.

En nuestro afán por cumplir con los requisitos de **calidad, normativos y legales específicos de cada país**, tanto para los procesos de registro como de distribución de nuestros productos, contamos con las **certificaciones específicas** de cada uno de los territorios donde actuamos.

Sede central

Ziacom Medical SL

Madrid - ESPAÑA
Calle Búhos, 2 - 28320 Pinto
Tel: +34 91 723 33 06
info@ziacom.com

Filiales

Ziacom Medical Portugal Lda

Av. Miguel Bombarda, 36 - 5º B
1050 -165 - Lisboa - PORTUGAL
Tel: +351 215 850 209
info.pt@ziacom.com

Ziacom Medical USA LLC

Miami - EEUU
333 S.E 2nd Avenue, Suite 2000
Miami, FL 33131 - USA
Phone: +1(786) 224 - 0089
info.usa@ziacom.com

Puede consultar el listado actualizado de distribuidores Ziacom® en www.ziacom.com o enviando un email a export@ziacom.com



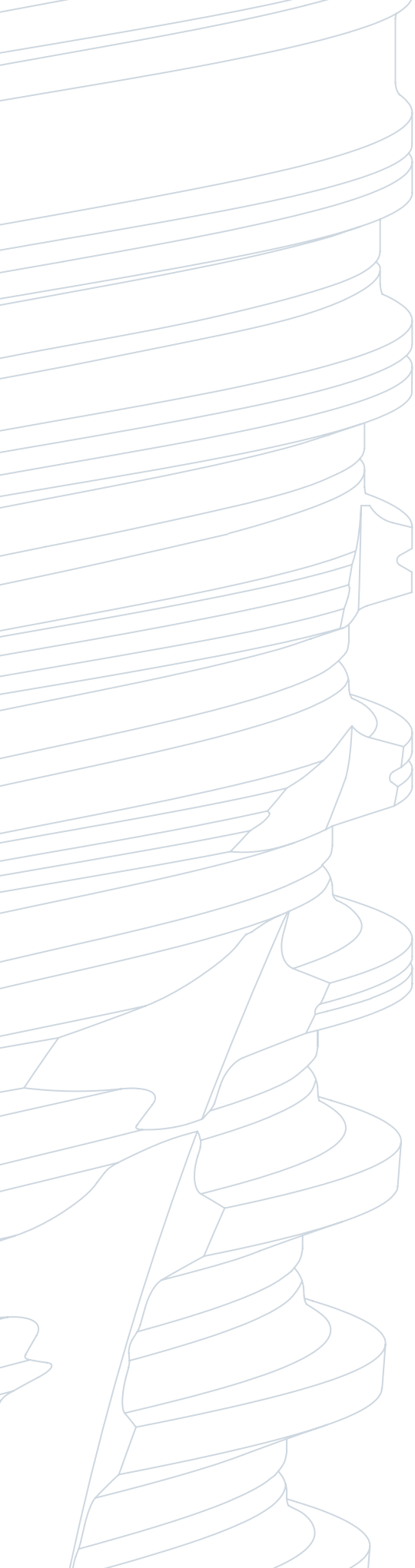

GALAXY

GALAXY

Implantes de conexión cónica

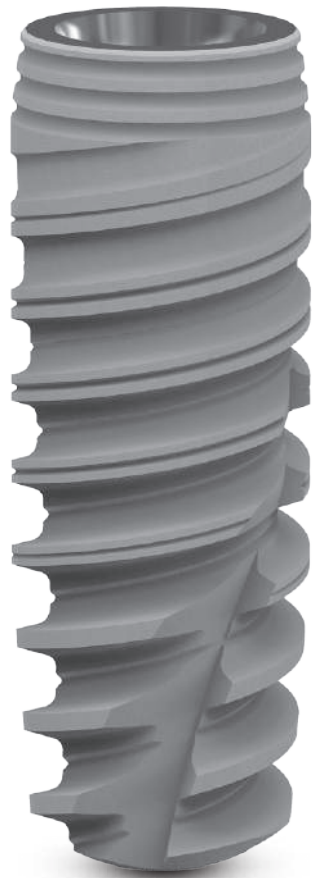

Características

CONEXIÓN

- Conexión cónica de 11° con doble hexágono interno.
- Plataforma única para todos los diámetros.
- Platform Switch.

ZONA CORTICAL

- Microanillos.
- Macrodisño cortical de cono invertido.

CUERPO CÓNICO

- Doble espira.
- Geometría variable:
 - » Coronal - espira trapezoidal gruesa.
 - » Medio - espira trapezoidal más delgada.
 - » Apical - espira en V.

ÁPICE

- Ventanas apicales oblicuas.
- Ápice activo autorroscante.
- Ápice redondeado atraumático.

INDICACIONES

- Huesos de muy baja calidad ósea.
- Carga inmediata.
- Colocación inmediata postexodoncia.
- Sector anterior estético.

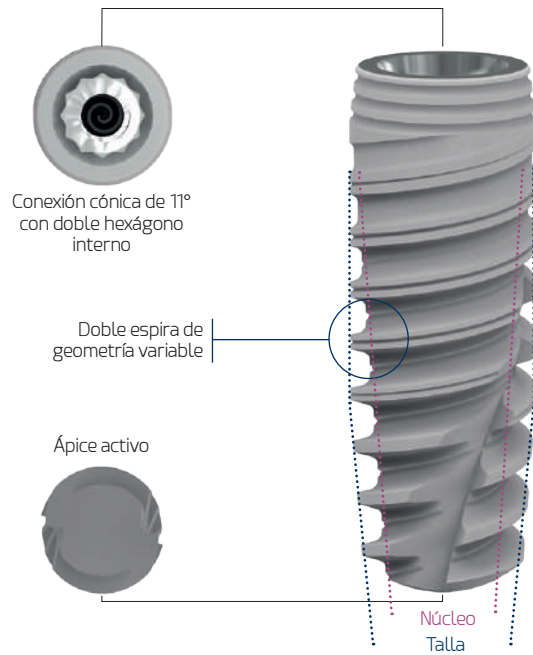



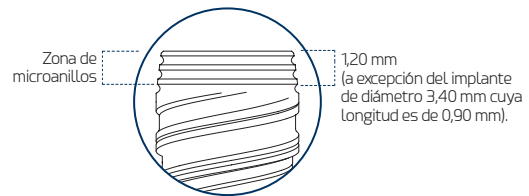



























Medidas de la zona coronal del implante



Ventajas

- Mejor sellado contra filtraciones lo que significa menor carga bacteriana.
- Mejor distribución de fuerzas dirigidas hacia el implante y no a la conexión.
- Si se superan los torques recomendados, el tornillo sufre la fractura no el implante.
- Mayor conservación del hueso crestal.
- Menor incidencia de periimplantitis.
- Mejor tasa de supervivencia de los implantes de conexión cónica.
- Su conexión cónica evita los micromovimientos y las microfiltraciones en la interfase implante-pilar.
- Su plataforma única simplifica los procedimientos protésicos muy significativamente.
- Su conicidad inversa cervical impide el estrés cortical en cirugía.
- Su diseño de rosca le confiere una muy alta estabilidad primaria incluso en huesos de baja calidad.
- Su ápice activo facilita la rectificación del eje de inserción en alveolos postextracción.

Diámetros y longitudes

Ø DIÁMETRO	Ø PLATAFORMA	LONGITUD (L)						
		6	7	8,5	10	11,5	13	14,5
■ RP 3,40	2,85							
■ RP 3,70								
■ RP 4,00								
■ RP 4,30								
■ RP 4,80								

Cotas en mm.

Tratamientos de superficie

■ Superficie Titansure

Las superficies con tratamiento superficial han demostrado una mejora de la osteointegración al incrementar el contacto hueso-implante. Esto se debe en parte a la composición química del implante y también a sus características topográficas.

Con su superficie **Titansure**, Ziacom® logra una topografía superficial libre de contaminantes y una macro y microporosidad con valores promedios óptimos cuyas características son claves para lograr una correcta y rápida osteointegración, lo que le confiere una muy buena fiabilidad y una gran predictibilidad.

■ ANÁLISIS DE LA SUPERFICIE TITANSURE

La superficie **Titansure** es de tipo S.L.A. y se obtiene por sustracción mediante arenado con corindón blanco y doble grabado de ácido fluorhídrico y combinación de ácido sulfúrico y fosfórico.

Análisis morfológico de la superficie

Utilizando un microscopio electrónico de barrido (FEI TENEO, Thermo Fisher Scientific Inc., Waltham, MA, EE. UU.), se pudo observar la superficie rugosa y porosa con numerosas cavidades con bordes delgados y afilados.

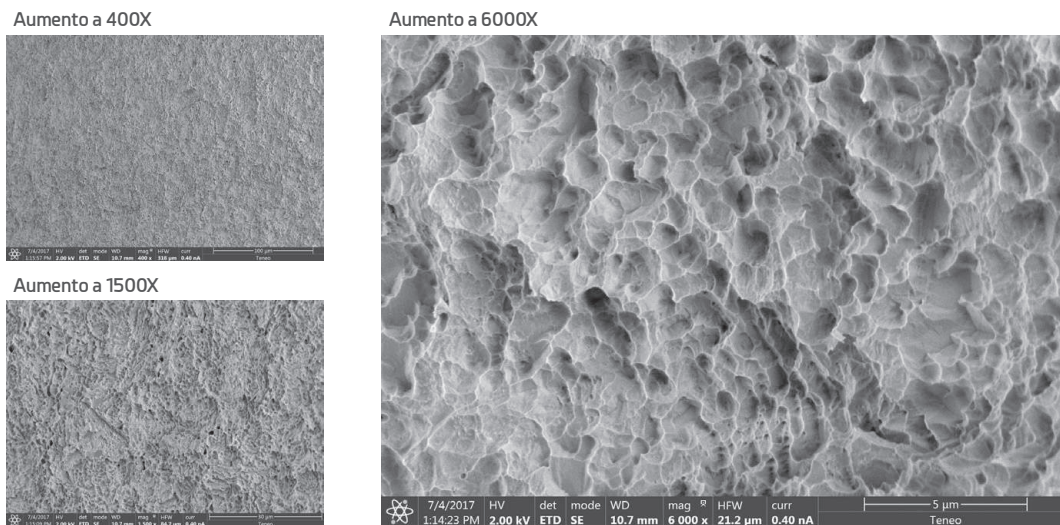

Análisis elemental de la superficie

Utilizando un espectrómetro de rayos X de dispersión de energía (Octane Super, Edax-Ametek, Mahwah, NJ, EE. UU.), se analizó la composición química de la superficie.

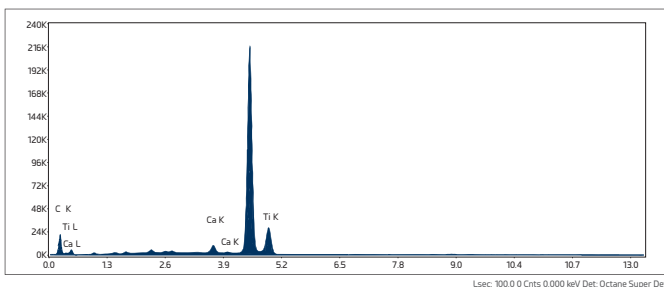

Compositional analysis of implant surface

ELEMENT	WEIGHT (%)
C K	9.32 (10.23)
Al K	-
Ti K	89.53 (11.77)

No aluminum was detected

Los resultados del análisis se expresan como media y desviación estándar del porcentaje de contenido de masa (WEIGHT (%)).

Análisis de la rugosidad de la superficie

El estudio de rugosidad se realizó con el microscopio confocal-interferométrico Sensofar S NEOX (Sensofar Medical, Terrasa, España) y el software SensoMAP Premium 7.4. Los parámetros cuantitativos de rugosidad utilizados fueron rugosidad media del perfil (Ra), la desviación media del perfil de rugosidad (Rq), la altura máxima de pico del perfil de rugosidad (Rp), y la profundidad máxima de valle del perfil de rugosidad (Rv).

Ra (μm) (SD)	Rq (μm) (SD)	Rp (μm) (SD)	Rv (μm) (SD)
0.82 (0.10)	0.97 (0.08)	1.84 (0.04)	2.21 (0.01)

También se registraron la rugosidad tridimensional de la superficie (Sa), la altura media tridimensional (Sq), la altura máxima del pico tridimensional (Sp), y profundidad máxima del valle del área seleccionada (Sv).

Sa (μm) (SD)	Sq (μm) (SD)	Sp (μm) (SD)	Sv (μm) (SD)
0.76 (0.01)	0.97 (0.01)	4.20 (0.12)	4.62 (0.20)

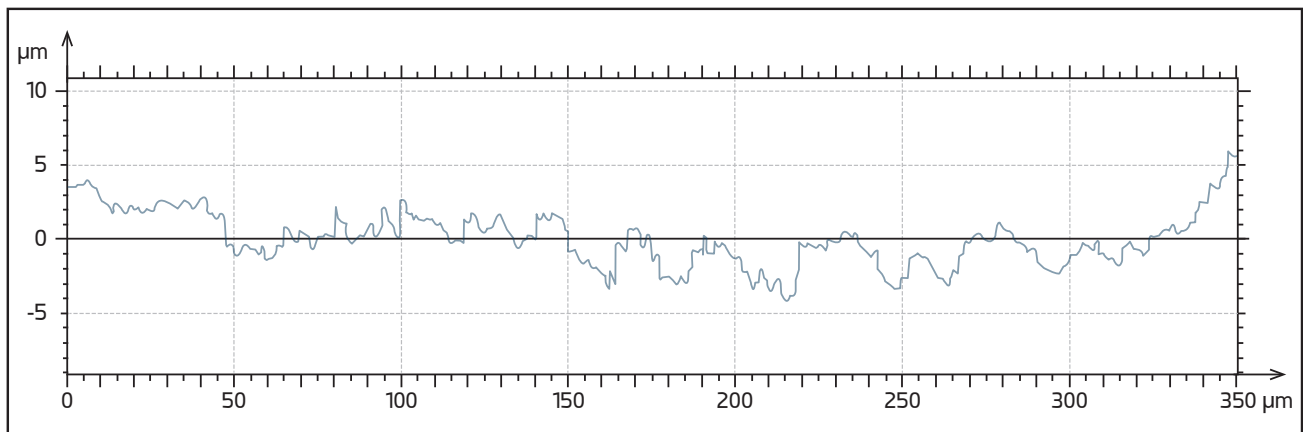

Los datos han sido extraídos de la siguiente publicación:

Rizo-Gorrita, M.; Fernandez-Asian, I.; Garcia-de-Frenza, A.; Vazquez-Pachon, C.; Serrera-Figallo, M.; Torres-Lagares, D.; Gutierrez-Perez, J. Influence of Three Dental Implant Surfaces on Cell Viability and Bone Behavior. An In Vitro and a Histometric Study in a Rabbit Model. Appl. Sci. 2020, 10(14), 4790

■ ÓPTIMA OSTEOINTEGRACIÓN

La superficie **Titansure** se caracteriza por una estructura superficial tridimensional con picos altos y valles amplios, lo cual es sabido muy eficaz para promover la cascada de la coagulación y la liberación de factores de crecimiento a través de la activación plaquetaria [Kim, H.; Choi, S.H.; Ryu, J.J.; Koh, S.Y.; Park, J.H.; Lee, I.S. The biocompatibility of SLA-treated titanium implants. Biomed. Mater. 2008, 3, 025011].

Este tipo de superficie podría tener un efecto osteogénico gracias a sus diferentes características topográficas a nivel micrométrico y nanométrico, muy similar en morfología a las cavidades de reabsorción osteoclástica en el hueso [Le Guehennec, L.; Goyenvalle, E.; Lopez-Heredia, M.A.; Weiss, P.; Amouriq, Y.; Layrolle, P. Histomorphometric analysis of the osseointegration of four different implant surfaces in the femoral epiphyses of rabbits. Clin. Oral Implants Res. 2008, 19, 1103–1110].

Para más información sobre el tratamiento de superficie consulte la bibliografía disponible en www.ziacom.com/biblioteca



Tratamientos de superficie

■ Superficie Titansure Active

Ziacom® presenta la superficie **Titansure Active**, con tecnología Bone Bioactive Liquid (BBL), como la más reciente innovación para la presentación de nuestros implantes dentales. La superficie **Titansure Active** nace de la combinación de la superficie **Titansure** junto con tecnología BBL (Bone Bioactive Liquid), patente adquirida por Ziacom® y desarrollada por el grupo de investigación de Biointelligent Technology Systems S.L. liderado por el Profesor Maher Al-Atari Abou-Asi.

«La tecnología BBL (Bone Bioactive Liquid) consiste en una solución salina con carga neta negativa que contiene Cloruro de Calcio (CaCl₂) y Cloruro de Magnesio (MgCl₂-6H₂O) y que crea la condición idónea para la atracción celular a la zona de lesión ósea tras la implantación. Además, el tratamiento superficial con BBL aumenta considerablemente la densidad de los grupos hidroxilos en la superficie de los implantes, mejorando su hidratación de manera significativa en comparación con otras superficies. Es precisamente esta superficie hidrófila del implante la que permite una interacción iónica activa precoz con el plasma sanguíneo y con las células progenitoras óseas, antes de que las primeras células osteogénicas adultas se fijen a la superficie. Esto conlleva finalmente una comunicación intercelular mejorada y conduce a un mejor contacto final hueso-implante en un tiempo significativamente más corto, reduciendo considerablemente el proceso inflamatorio posoperatorio.»

Dr. Prof. Maher Al Atari

■ ESTUDIOS DE SUPERFICIES DE IMPLANTES TRATADAS CON BBL

Investigación in vitro

Se realizaron cultivos de Células Madre Pluripotenciales de Pulpa Dental (DPPSC) y Células Madre Mesenquimales de Pulpa Dental (DPMSC) sobre discos de titanio chorreados con óxido de Alúmina y grabados al ácido, en un medio de diferenciación osteoblástica.

Las muestras fueron divididas en dos grupos de tratamiento:

- **Grupo A.** Discos de titanio - Superficie convencional sin tratar.
- **Grupo B.** Discos de titanio - Superficie tratada con BBL.

Se realizó sobre la superficie un microanálisis de rayos X de dispersión de energía (EDXMA) para evaluar la proporción de elementos superficiales presentes.

Comparativa de diversos elementos presentes en ambos grupos		
	Untreated surface	Treated surface Titansure Active
Carbon	32,22 ± 5,89	32,89 ± 1,76
Oxygen	14,34 ± 1,23	13,97 ± 1,45
Phosphorus	3,96 ± 2,8	3,89 ± 1,87
Calcium	5,86 ± 3,8	9,53 ± 4,04
Titanium	39,76 ± 1,65	41,34 ± 1,89
Ca/P	1,678	2,347

Investigación in vivo

Se realizó un estudio en tibias de diez conejos adultos de Nueva Zelanda colocando cuatro implantes por conejo (dos por cada tibia).

Se establecieron dos grupos de tratamiento con implantes:

- **Grupo A.** Implantes de superficie convencional sin tratar.
- **Grupo B.** Implantes de superficie convencional tratada con BBL.

En general, el grupo B tuvo valores más altos de BIC (Bone to Implant Contact) que el grupo A.

Análisis histomorfométrico - Contacto hueso-implante (BIC)		
Time of measurement	Group A Untreated surface (Control) mean + SD	Group B Treated surface Titansure Active mean + SD
15 days	33,7 ± 2,3%	68,92 ± 0,3%
30 days	35,8 ± 1,8%	69,35 ± 2,2%
45 days	37,9 ± 1,2%	70,34 ± 1,1%
60 days	41,2 ± 0,8%	73,89 ± 1,9%

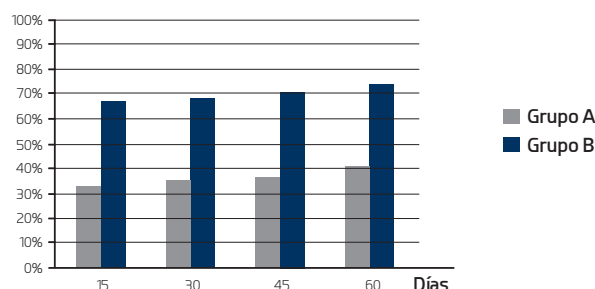

Conclusiones

Dentro de los límites de este estudio, el análisis histomorfométrico mostró que los implantes del grupo B tenían una osteointegración más rápida y efectiva que el grupo control A. Aun así, la evaluación del crecimiento óseo en la porción medular de la tibia del conejo demuestra el potencial de osteoinducción de esta nueva superficie.

Tal y como indica el Dr. Sérgio Alexandre Gehrke, histólogo director del estudio: «Dentro de los límites de este estudio, los datos obtenidos en el análisis histomorfométrico en los implantes del grupo con superficie tratada (78,92 + 0,3%) mostraron una osteointegración mucho más rápida y eficaz en comparación con el grupo control (53,8 + 2,3% de BIC). La evaluación del crecimiento óseo en la porción medular del hueso de tibia del conejo muestra el potencial de osteoinducción de esta nueva superficie probada».

■ EVOLUCIÓN DE LA OSTEOTEINTEGRACIÓN

Implante sin tratar - Evolución a 15 días

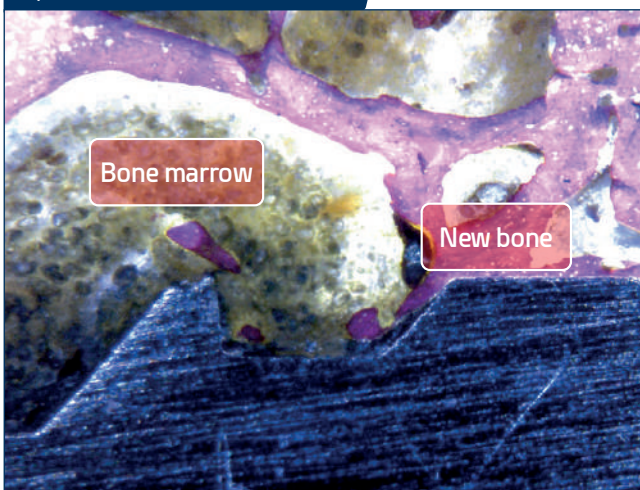

Implante tratado con BBL - Evolución a 15 días



Implante sin tratar - Evolución a 60 días

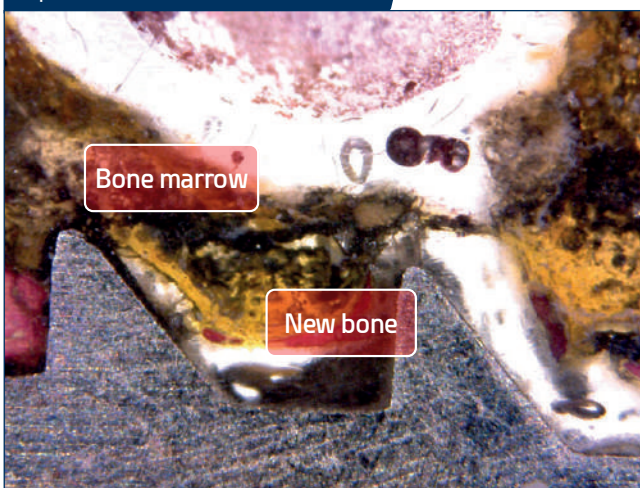

Implante tratado con BBL - Evolución a 60 días



NOTA

Imágenes correspondientes a los implantes Ziacom® fabricados específicamente para su uso en el estudio de superficies de implantes tratadas con BBL.

Presentación de producto

Tipos de envasado según el tipo de superficie

Ziacom® ofrece dos tipos diferentes de envasado del producto según el tipo de superficie que presente el implante:

Envasado en blíster

Disponible para implantes con superficie **Titansure**. El blíster se presenta termosellado e incluye etiqueta identificativa del producto para su correcta trazabilidad. Su lengüeta facilita la apertura en clínica e impide la apertura accidental.



Envasado en bote

Disponible para implantes con superficie **Titansure Active**. El bote se presenta sellado conteniendo en su interior Bone Bioactive Liquid (BBL) para la óptima conservación de las propiedades del implante. Incluye etiqueta identificativa del producto para su correcta trazabilidad.



IMPORTANTE

No abra el envase estéril hasta el momento de la colocación del implante.

Etiqueta identificativa externa

Los implantes Ziacom® se presentan en una caja de cartón sellada que incluye la etiqueta identificativa del producto con la descripción de sus principales características.

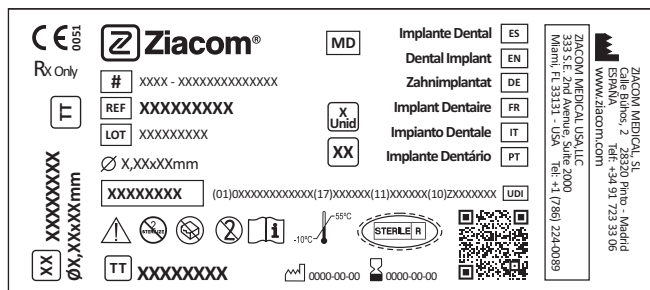

Explicación de la simbología utilizada

- | | |
|--|---|
| <p>CE Marcado CE y N° de Organismo Notificado</p> <p>MD Indicador de producto sanitario.</p> <p># Código del modelo.</p> <p>REF Nombre del producto.</p> <p>LOT Número de lote del producto.</p> <p>UDI Identificador único de producto.</p> <p>Un solo sistema de barrera estéril con un envase protector exterior. Esterilizado utilizando irradiación.</p> <p>Un solo sistema de barrera estéril. Esterilizado utilizando irradiación.</p> <p>Límite de temperatura.</p> <p>Cuidado, consultar documentación adjunta.</p> | <p>No reesterilizar.</p> <p>No utilizar si el embalaje está dañado.</p> <p>Producto de un solo uso.</p> <p>Consultar las instrucciones de uso.</p> <p>Fecha de caducidad del producto.</p> <p>Fecha de fabricación.</p> <p>Fabricante del producto.</p> <p>Tratamiento de superficie Titansure.</p> <p>Tratamiento de superficie Titansure Active.</p> <p>Rx Only Sólo por prescripción.</p> |
|--|---|

Consulte todos los detalles de la presentación del producto y sus instrucciones de uso (IFU) en www.ziacom.com/ifus o a través del código QR de la caja.



Ziacom® No Mount

El implante GALAXY se presenta en el vial portaimplante Ziacom® No Mount (sin transportador), donde un vial plástico aloja en posición vertical el implante entre una placa inferior y una arandela superior, en ambos casos de titanio, proporcionándole estabilidad sin movimientos al tiempo que evita contactos.

Este envasado permite que la presión para extraer el implante del vial y llevarlo al lecho quirúrgico con facilidad y seguridad se realice directamente sobre su conexión. De esta forma, el implante Ziacom® No Mount elimina el riesgo de reducción de la estabilidad primaria asociado a la sobreinstrumentación, evita la manipulación del implante en el proceso de desmontaje del Mount y además reduce la dificultad en la inserción del implante en sectores posteriores con apertura bucal reducida.

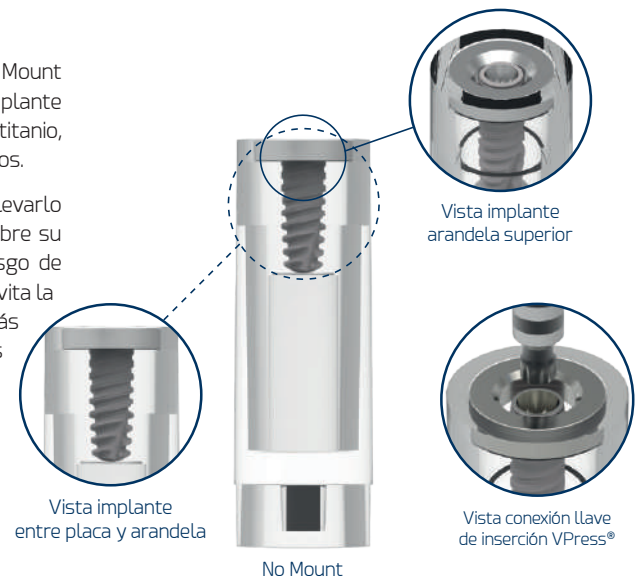

Referencias Galaxy

		IMPLANTE			
Ø (mm)	Ø Núcleo (mm)	Longitud (mm)	Ref. Titansure	Ref. Titansure Active	
3,40	2,00/3,15	8,5	GLY3485	GLY3485A	
		10,0	GLY3410	GLY3410A	
		11,5	GLY3411	GLY3411A	
		13,0	GLY3413	GLY3413A	
		14,5	GLY3414	GLY3414A	
3,70	2,20/3,70	8,5	GLY3785	GLY3785A	
		10,0	GLY3710	GLY3710A	
		11,5	GLY3711	GLY3711A	
		13,0	GLY3713	GLY3713A	
		14,5	GLY3714	GLY3714A	
4,00	2,40/3,90	6,0	GLY4006	GLY4006A	
		7,0	GLY4007	GLY4007A	
		8,5	GLY4085	GLY4085A	
		10,0	GLY4010	GLY4010A	
		11,5	GLY4011	GLY4011A	
		13,0	GLY4013	GLY4013A	
4,30	2,60/4,05	14,5	GLY4014	GLY4014A	
		6,0	GLY4306	GLY4306A	
		7,0	GLY4307	GLY4307A	
		8,5	GLY4385	GLY4385A	
		10,0	GLY4310	GLY4310A	
		11,5	GLY4311	GLY4311A	
4,80	2,90/4,40	13,0	GLY4313	GLY4313A	
		14,5	GLY4314	GLY4314A	
		6,0	GLY4806	GLY4806A	
		7,0	GLY4807	GLY4807A	
		8,5	GLY4885	GLY4885A	
4,80	2,90/4,40	10,0	GLY4810	GLY4810A	
		11,5	GLY4811	GLY4811A	
		13,0	GLY4813	GLY4813A	
		13,0	GLY4813	GLY4813A	

Plataforma

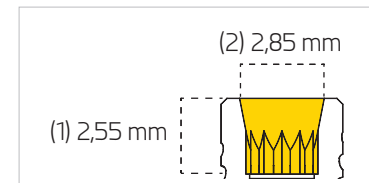

Plataforma única para todos los implantes:
(1) Altura del cono interno (2) Diámetro de la plataforma de trabajo

Métrica



Métrica única de 1,60

Tornillo de cierre*

Plataf.	Referencia
	GLYRT
Longitud (L)	
5,10	

Anodizado



* Tornillo incluido en cada implante.

Recomendaciones de uso

Todo tratamiento implantológico debe respetar la estabilidad bio-mecánica natural de la cavidad oral y permitir la emergencia natural de la corona dental a través del tejido blando. El implantólogo debe valorar la cantidad y calidad del hueso existente en la zona receptora del implante y considerar la necesidad de regeneración ósea previa o simultánea según el caso.

Ziacom® dispone de una amplia gama de implantes con los que cubrir todas las posibilidades restauradoras existentes. A través de los trapecios invertidos del odontograma expuesto se representan los diámetros y las plataformas de los implantes recomendados para cada posición dentaria.

Estas recomendaciones son válidas para la sustitución de dientes con rehabilitaciones unitarias, puentes, híbridas o sobredentaduras.

Recuerde mantener las distancias mínimas entre implantes adyacentes y entre implantes y piezas dentales para preservar papilas, la vascularización ósea y los perfiles naturales de emergencia.

La elección del implante adecuado para cada caso es responsabilidad exclusiva del implantólogo. Ziacom® recomienda tener en consideración las advertencias en base a las evidencias científicas recogidas en los catálogos de producto y en la página web.

■ ACLARACIONES SOBRE MEDIDAS Y TÉCNICAS DE FRESADO

- **TALLA DEL IMPLANTE:** identifica el diámetro y la longitud del implante.
- **CUERPO DEL IMPLANTE:** diámetro del núcleo del implante.
- **MEDIDA DE LA FRESA:** corresponde con el diámetro de la fresa.
- **TÉCNICA DE FRESADO:** hemos elaborado los diferentes protocolos de fresado para que le permitan abordar de manera esquematizada las diferentes situaciones que se generan al afrontar una cirugía con implantes.

Para más información sobre la elección de la talla del implante consulte la bibliografía disponible en www.ziacom.com/biblioteca



Odontograma

GALAXY

Diámetro del implante

A RP **B** RP **C** RP **D** RP **E** RP
 Ø3,40 mm Ø3,70 mm Ø4,00 mm Ø4,30 mm Ø4,80 mm

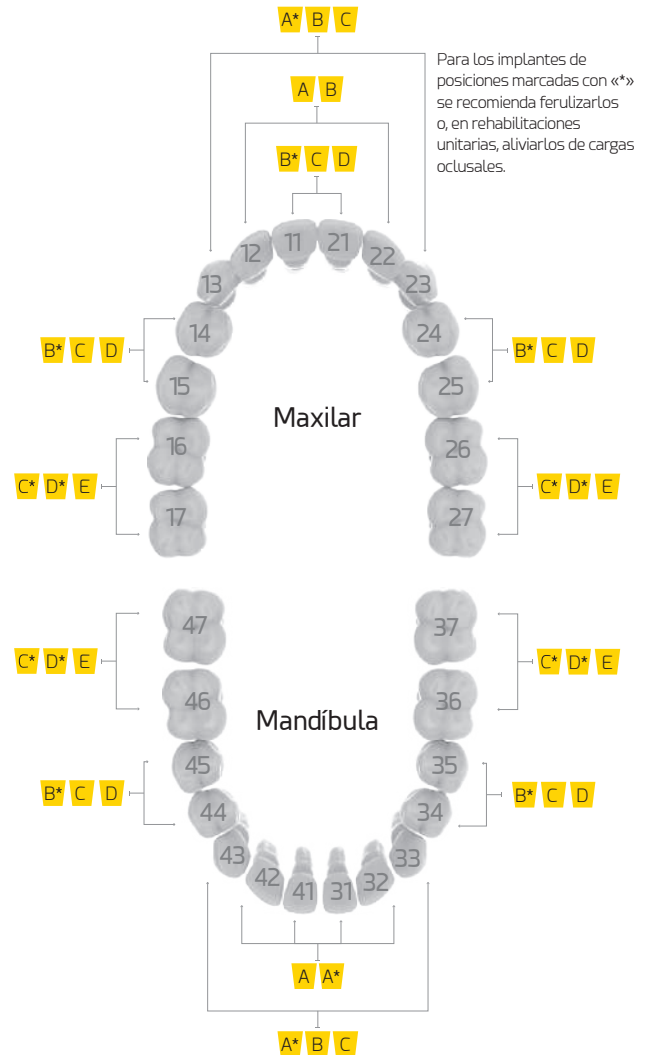

IMPORTANTE

El uso de implantes cortos de 6,00 mm y 7,00 mm SOLO está recomendado para su uso en combinación con implantes de longitud convencionales (≥ 10,00 mm) de forma ferulizada.

Ficha de producto

Título, sección y apartado

Aditamentos
Rehabilitaciones directas a implante

2ª FASE Y TOMA DE IMPRESIONES

Pilar de cicatrización anatómico

Platuf.	Altura (H)	Diámetro (Ø)	Referencia
150	3,00	3,60	HAG3870A
3,00	3,60	HAG3870A	
5,00	3,60	HAG3870A	
7,00	3,60	HAG3870A	
1,50	4,60	HAG4670A	
3,00	4,60	HAG4670A	
5,00	4,60	HAG4670A	
7,00	4,60	HAG4670A	
1,50	5,50	HAG5570A	
3,00	5,50	HAG5570A	
5,00	5,50	HAG5570A	
7,00	5,50	HAG5570A	

Pilar de cicatrización personalizable

Platuf.	Altura (H)	Diámetro (Ø)	Referencia
7,00	7,00	7,00	HAG7070RAT

Pilar de impresión

Platuf.	Altura (H)	Diámetro (Ø)	Referencia
13,00	3,60	3,60	TG63600
13,00	4,60	4,60	TG64600
13,00	5,50	5,50	TG65500
8,50/Corto	3,60	3,60	TG63601
8,50/Corto	4,60	4,60	TG64601
8,50/Corto	5,50	5,50	TG65501

Tornillo pilar de impresión - Quikky Screws

Platuf.	Altura (H)	Referencia
0,00	3,00	LTS54000G
3,00	3,00	LTS54001G
6,00	3,00	LTS54002G
9,00	3,00	LTS54003G

Pilar de impresión Pick-Up

Platuf.	Altura (H)	Referencia
3,00	3,00	PUG3400

Transfer de impresión Pick-Up

Platuf.	Altura (H)	Referencia
7,25	7,25	CPU3410

Denominación del producto

Imagen del producto

Tabla de producto:
- Plataforma
- Sistema
- Altura (H)
- Diámetro (Ø)
- Referencia del producto

Dibujo a línea del producto

Características del producto

Indicaciones complementarias

Todas las medidas que aparecen en el presente catálogo están expresadas en milímetros (mm)

22 www.zlacom.com

Simbología

Símbolo	Significado	Símbolo	Significado	Símbolo	Significado
	Elemento rotatorio		Métrica en milímetros		Fabricado en Cromo-Cobalto + plástico calcinable
	Elemento no rotatorio		Apoyo del tornillo a 45°		Fabricado en Cromo-Cobalto
	Usar con torque manual (consulte tabla pág. 38)		Apoyo del tornillo a 90°		Fabricado en PEEK
	Torque máximo de uso		Uso en rotación con CA		Fabricado en plástico calcinable
	Rango de torques de la carraca		Velocidad máxima de giro		Fabricado en plástico
	Conexión Galaxy		Número de usos máximos		Temperatura recomendada de esterilización
	Conexión del tornillo		Producto de un solo uso		Producto no esterilizado
	Conexión Kirator		Fabricado en Titanio Grado 5 ELI (Extra Low Interstitials)		Usar con irrigación abundante
	Conexión Basic		Fabricado en Titanio Grado 2		Angulación máxima
	Conexión XDrive		Fabricado en Acero inoxidable		
	Conexión Tx30		Fabricado en Acero		

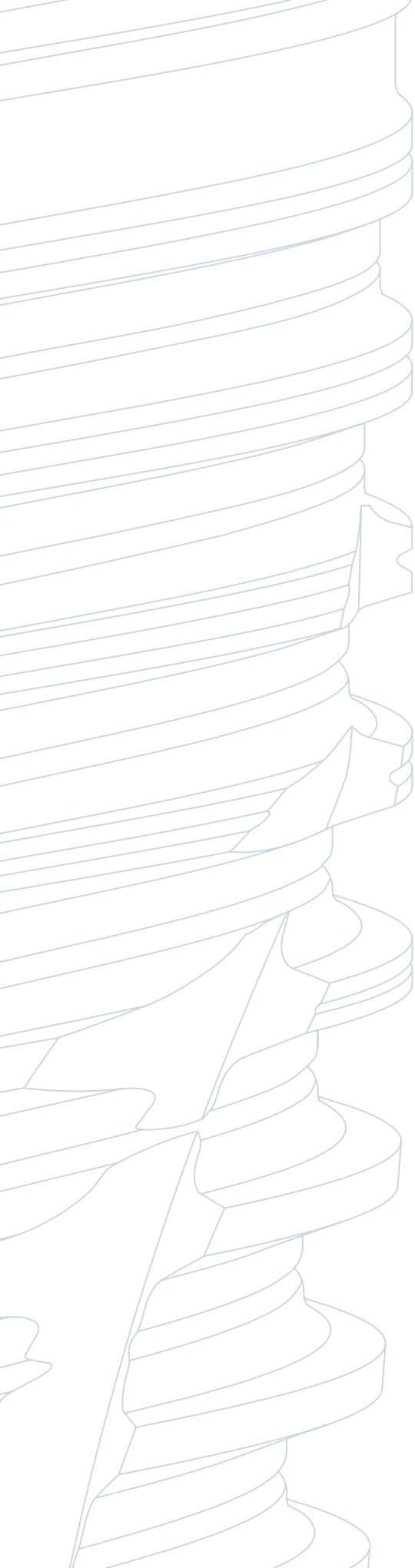

GALAXY

Aditamentos

Rehabilitaciones
directas a implante



Aditamentos

Rehabilitaciones directas a implante

2ª FASE Y TOMA DE IMPRESIONES

Pilar de cicatrización anatómico



Plataf.	Altura (H)	Diámetro (Ø)	Referencia
■	1,50	3,60	HAG3615A
■	3,00	3,60	HAG3630A
■	5,00	3,60	HAG3650A
■	7,00	3,60	HAG3670A
■	1,50	4,60	HAG4615A
■	3,00	4,60	HAG4630A
■	5,00	4,60	HAG4650A
■	7,00	4,60	HAG4670A
■	1,50	5,50	HAG5515A
■	3,00	5,50	HAG5530A
■	5,00	5,50	HAG5550A
■	7,00	5,50	HAG5570A

Anodizado ■ RP



Pilar de cicatrización personalizable



Plataf.	Altura (H)	Diámetro (Ø)	Referencia
■	7,00	7,00	HAG7070RAT



Incluye tornillo.

Pilar de impresión

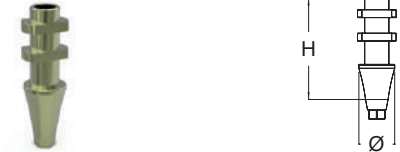

Plataf.	Altura (H)	Diámetro (Ø)	Referencia
■	13,00	3,60	TCG3600
■	8,50/Corto	3,60	TCG3601
■	13,00	4,60	TCG4600
■	8,50/Corto	4,60	TCG4601
■	13,00	5,50	TCG5500
■	8,50/Corto	5,50	TCG5501

Anodizado ■ RP



Tornillo pilar de impresión - Quickly Screws



Plataf.	Altura (H)	Referencia
■	0,00	LTSS4000G
■	3,00	LTSS4001G
■	6,00	LTSS4002G
■	9,00	LTSS4010G

Anodizado ■ RP



La altura (H) del tornillo de impresión referenciada corresponde al pilar de impresión largo (13,00 mm).

Pilar de impresión Pick-Up



Plataf.	Altura (H)	Referencia
■	3,00	PUG3400

Anodizado ■ RP



Transfer de impresión Pick-Up



Plataf.	Altura (H)	Referencia
■	7,25	CPU3410



Pack de 4 unidades. NO esterilizar en autoclave. Tallable.

Pilar de impresión Z2Plus Snap-On



Plataf.	Altura (H)	Longitud (L)	Referencia
	3,00	9,50	Z2RPG10

Anodizado RP



IMPORTANTE

Para la fijación de este pilar de impresión utilice el tornillo de laboratorio.

Transfer de impresión Z2Plus Snap-On



Plataf.	Altura (H)	Referencia
	8,00	ZPU3400



Pack de 4 unidades. NO esterilizar en autoclave. Tallable.

Análogo de implante



Plataf.	Longitud (L)	Referencia
	12,00	IAG3400



Análogo de implante 3D

Plataf.	Longitud (L)	Referencia
	12,00	IAG3400D



ELEMENTOS DE FIJACIÓN

Tornillo clínico Kiran



Plataf.	Longitud (L)	Referencia
	8,20	DSG4010



Tornillo especial Kiran con tratamiento superficial.

Tornillo de laboratorio



Plataf.	Longitud (L)	Referencia
	8,00	LBG4000



Tornillo NO apto para su uso como tornillo clínico definitivo.

Tornillo clínico Kiran Tx30



Plataf.	Longitud (L)	Referencia
	7,55	DSG4010TX



Tornillo especial Kiran Tx30 con tratamiento superficial. Uso solo con destornilladores Tx30.

Aditamentos

PROVISIONALES

Pilar provisional



Rotatorio

Plataf.	Altura (H)	Longitud (L)	Referencia
	1,50	10,50	RUGT3615
	3,00	12,00	RUGT3630

Anodizado RP



No rotatorio

Plataf.	Altura (H)	Longitud (L)	Referencia
	1,50	10,50	NUGT3615
	3,00	12,00	NUGT3630

Anodizado RP



Pilar provisional

Pilares para estética y carga inmediata

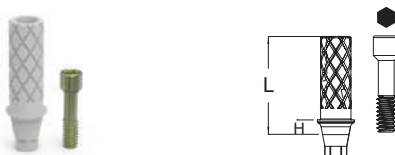

Rotatorio

Plataf.	Altura (H)	Longitud (L)	Referencia
	1,50	10,50	RUGP3615
	3,00	12,00	RUGP3630



No rotatorio

Plataf.	Altura (H)	Longitud (L)	Referencia
	1,50	10,50	NUGP3615
	3,00	12,00	NUGP3630



Incluye tornillo anodizado para todos los pilares provisionales.

ATORNILLADAS

UCLA BASE MECANIZADA

Pilar base mecanizada + Pilar calcinable



Rotatorio

Plataf.	Longitud (L)	Referencia
	10,60	BRUG36



No rotatorio

Plataf.	Longitud (L)	Referencia
	10,60	BNUG36



Incluye tornillo especial Kiran con tratamiento superficial Ref. DSG4010 para todos los pilares UCLA base mecánizada.

PILAR Tx30 ROTACIÓN VARIABLE

Pilar base mec. Tx30 + 2 P. Cal (15° y 20°)



Rotatorio

Plataf.	15° Longitud (L)	20° Longitud (L)	Referencia
	11,40	11,20	BRUG36TX



No rotatorio

Plataf.	15° Longitud (L)	20° Longitud (L)	Referencia
	11,40	11,20	BNUG36TX



Incluye tornillo especial Kiran Tx30 con tratamiento superficial Ref. DSG4010TX para todos los pilares Tx30 Rotación Variable.

Pilar base mec. Tx30 + 2 P. Cal (20° y 25°)



Rotatorio

Plataf.	20° Longitud (L)	25° Longitud (L)	Referencia
	11,20	11,00	BRUG36TX1



No rotatorio

Plataf.	20° Longitud (L)	25° Longitud (L)	Referencia
	11,20	11,00	BNUG36TX1



■ PILAR TX30 ROTACIÓN VARIABLE

El pilar Tx30 Rotación Variable está constituido por una base mecanizada de Cr-Co sobre la que se ajustan pilares calcinables angulados a 15°, 20° o 25° y un tornillo clínico Kiran de conexión especial tipo Tx30.

La base de Cr-Co asegura un óptimo ajuste y sellado a la conexión del implante por su previa fabricación, y las distintas angulaciones de los pilares calcinables permiten seleccionar el mejor posicionamiento para una adecuada emergencia del canal de acceso al tornillo de la restauración.



Surcos indicativos de las angulaciones de los calcinables

CEMENTADAS

Pilar recto anatómico

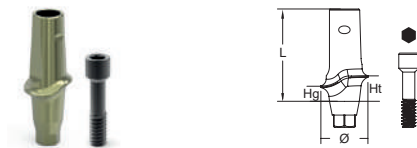

Plataf.	Altura (Hg/Ht)	Longitud (L)	Diámetro (Ø)	Referencia
■	1,50/2,50	9,00	3,60	STG3615
■	3,00/4,00	10,50	3,60	STG3630
■	1,50/2,50	9,00	4,60	STG4615
■	3,00/4,00	10,50	4,60	STG4630
■	1,50/2,00	8,50	5,50	STG5515
■	3,00/3,50	10,00	5,50	STG5530

Anodizado ■ RP



Pilar angulado 15° anatómico



Plataf.	Altura (Hg/Ht)	Longitud (L)	Diámetro (Ø)	Referencia
■	1,50/2,50	9,00	3,60	A1G3615
■	3,00/4,00	10,50	3,60	A2G3615
■	1,50/2,50	9,00	4,60	A1G4615
■	3,00/4,00	10,50	4,60	A2G4615

Anodizado ■ RP



Pilar angulado 25° anatómico

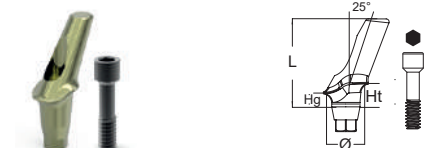

Plataf.	Altura (Hg/Ht)	Longitud (L)	Diámetro (Ø)	Referencia
■	1,50/2,50	9,00	3,60	A1G3625
■	3,00/4,00	10,50	3,60	A2G3625
■	1,50/2,50	9,00	4,60	A1G4625
■	3,00/4,00	10,50	4,60	A2G4625

Anodizado ■ RP



Incluye tornillo especial Kiran con tratamiento superficial Ref. DSG4010 para todos los pilares cementados.

Kirator



Pilar Kirator con aplicador

Pilar Kirator

Plataf.	Altura (H)	Referencia
	1,00	LOG4010
	2,00	LOG4020
	3,00	LOG4030
	4,00	LOG4040
	5,00	LOG4050
	6,00	LOG4060

Tratamiento superficial color dorado.

Llave de inserción Ref. LOSD01/LOSD02.



Incluye pilar Kirator con aplicador plástico esterilizable de polioximetileno (Tecaform AH-POM-C).

Aditamentos relacionados

Transfer de impresión Kirator



Sistema	Altura (H)	Referencia
Kirator	6,50	TCRK3400



Pack de 4 unidades. NO esterilizar en autoclave. Tallable.

Análogo Kirator



Sistema	Longitud (L)	Referencia
Kirator	13,00	IATORK01



Pack de procesamiento Kirator



Sistema	Referencia
Pack de procesamiento Kirator	TP8520

Pack de procesamiento Kirator compuesto por: Cazoleta de titanio con cofia negra de rebasado, espaciador y tres cofias plásticas: morada, transparente y rosa.

Esterilizar la cofia metálica usando el autoclave. Las cofias plásticas y el disco deben desinfectarse en frío. Ver Instrucciones de Limpieza y Desinfección en la web de Ziacom®.

Sistema	Retención (Kg)	Referencia
Kirator	Suave/1,20Kg	TPK100
	Estándar/1,80Kg	TPK200
	Fuerte/2,70Kg	TPK300

Pack de 4 cofias retentivas plásticas Kirator.



NO esterilizable en autoclave, realizar desinfección en frío. Divergencia máxima de 22° entre implantes.

Pack de procesamiento divergente Kirator



Sistema	Referencia
Pack de procesamiento Kirator	TP8520D

Pack de procesamiento divergente Kirator compuesto por: Cazoleta de titanio con cofia negra de rebasado, espaciador y tres cofias plásticas: morada, transparente y rosa.

Esterilizar la cofia metálica usando el autoclave. Las cofias plásticas y el disco deben desinfectarse en frío. Ver Instrucciones de Limpieza y Desinfección en la web de Ziacom®.

Sistema	Retención (Kg)	Referencia
Kirator	Suave/1,20Kg	TPK110*
	Estándar/1,80Kg	TPK220*
	Fuerte/2,70Kg	TPK330*

Pack de 4 cofias retentivas plásticas Kirator - Divergentes.



NO esterilizable en autoclave, realizar desinfección en frío. Divergencia máxima de 44° entre implantes.

Secuencia demostrativa



Las referencias con * (TPK110/TPK220/TPK330) del pack de procesamiento divergente Kirator están sujetas a disponibilidad.

DIGITAL CAD-CAM
Scanbody ZiaCam a implante

Plataf.	Altura (H)	Longitud (L)	Referencia
	3,00	10,00	FNSYG41T

Anodizado RP



Indicado para clínica.

Incluye tornillo Ref. LBG4000 para todos los scanbody ZiaCam a implante.

Consulte la bibliografía disponible en www.ziacom.com/biblioteca para más información sobre el uso de interfaces en rehabilitaciones con zirconio o sobre el uso de aditamentos en el manual de «Procedimiento protésico».

Ti-Base ZiaCam

Rotatorio

Plataf.	Altura (Hg/Ht)	Diámetro (Ø)	Referencia
	1,00/5,50	3,80	FRUG305
	2,00/6,50	3,80	FRUG315
	3,00/7,50	3,80	FRUG330
	1,00/5,50	4,40	FRUG405
	2,00/6,50	4,40	FRUG415
	3,00/7,50	4,40	FRUG430

No rotatorio

Plataf.	Altura (Hg/Ht)	Diámetro (Ø)	Referencia
	1,00/5,50	3,80	FNUG305
	2,00/6,50	3,80	FNUG315
	3,00/7,50	3,80	FNUG330
	1,00/5,50	4,40	FNUG405
	2,00/6,50	4,40	FNUG415
	3,00/7,50	4,40	FNUG430



Incluye tornillo especial Kiran con tratamiento superficial Ref. DSG4010 para todos los Ti-Base ZiaCam.

Ti-Base ZiaCam Tx30

Rotatorio

Plataf.	Altura (Hg/Ht)	Diámetro (Ø)	Referencia
	1,00/6,50	3,80	FRUG305TX
	2,00/7,50	3,80	FRUG315TX
	3,00/8,50	3,80	FRUG330TX ⁽¹⁾
	1,00/6,50	4,40	FRUG405TX
	2,00/7,50	4,40	FRUG415TX
	3,00/8,50	4,40	FRUG430TX ⁽¹⁾



No rotatorio

Plataf.	Altura (Hg/Ht)	Diámetro (Ø)	Referencia
	1,00/6,50	3,80	FNUG305TX
	2,00/7,50	3,80	FNUG315TX
	3,00/8,50	3,80	FNUG330TX ⁽¹⁾
	1,00/6,50	4,40	FNUG405TX
	2,00/7,50	4,40	FNUG415TX
	3,00/8,50	4,40	FNUG430TX ⁽¹⁾

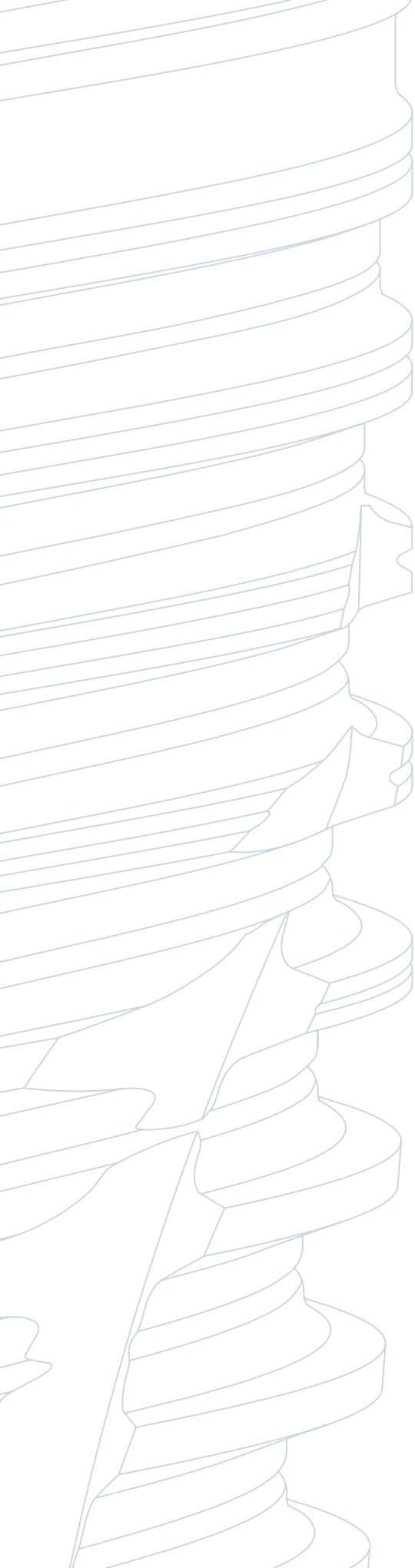

Incluye tornillo especial Kiran Tx30 con tratamiento superficial Ref. DSG4010TX para todos los Ti-Base ZiaCam Tx30.

⁽¹⁾ Para alturas gingivales de 3,00 mm angulación máxima de 20° (el resto de alturas tienen una angulación máxima de 30°).



GALAXY

Aditamentos

Rehabilitaciones
con transepiteliales



Rehabilitaciones con transepteliales

■ Pilares transepteliales

- Permite la formación y maduración del tejido periimplantario desde las primeras 8 semanas.
- One abutment-one time, permite la adhesión gingival a su superficie al no ser necesarias las repetidas desconexiones.
- Evita la pérdida de tejido óseo y tejido blando al no haber una ruptura mecánica de la interfase periimplantaria.
- Zona de trabajo protésico se realiza por encima del nivel gingival, haciendo más predecible el comportamiento de la adhesión de los tejidos blandos, manteniendo el buen sellado.
- Menor formación de micro gaps en la unión implante/componente protésico.
- Mayor conservación del hueso crestal.
- Pruebas de prótesis y colocación de definitiva libre de anestesia.
- Si se superan los torques recomendados, el tornillo sufre la fractura en el transeptelial y no dentro del implante.

■ Alturas de aditamentos

- Mayor altura del pilar es igual a mayor conservación de hueso marginal en prótesis cementadas.
- Pilares más altos (≥ 2 mm) proporcionan una mejor adaptación de los tejidos blandos.
- Pilares cortos (< 2 mm) pueden comprimir los tejidos blandos derivando en una mayor pérdida de hueso a nivel crestal.
- La pérdida ósea marginal diferirá según la decisión clínica sobre la altura del pilar. Generalmente, para pilares protésicos ≥ 2 mm habrá una mejor conservación del hueso crestal.

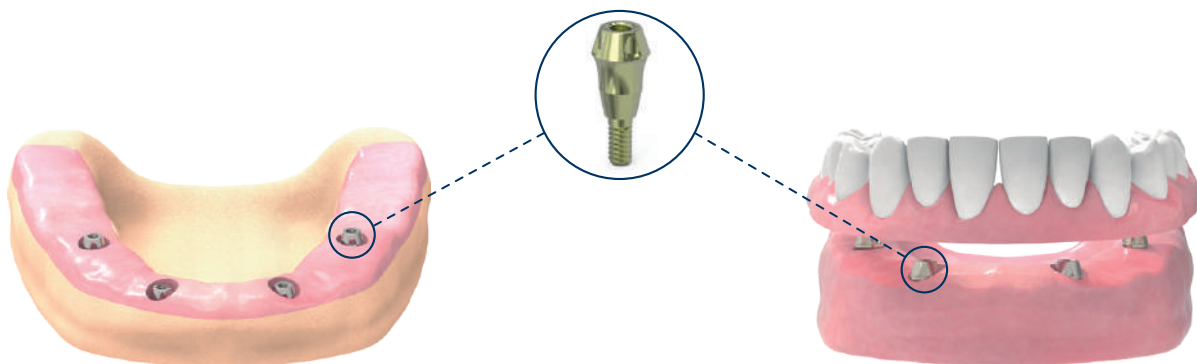

■ Basic | Secuencia demostrativa de uso

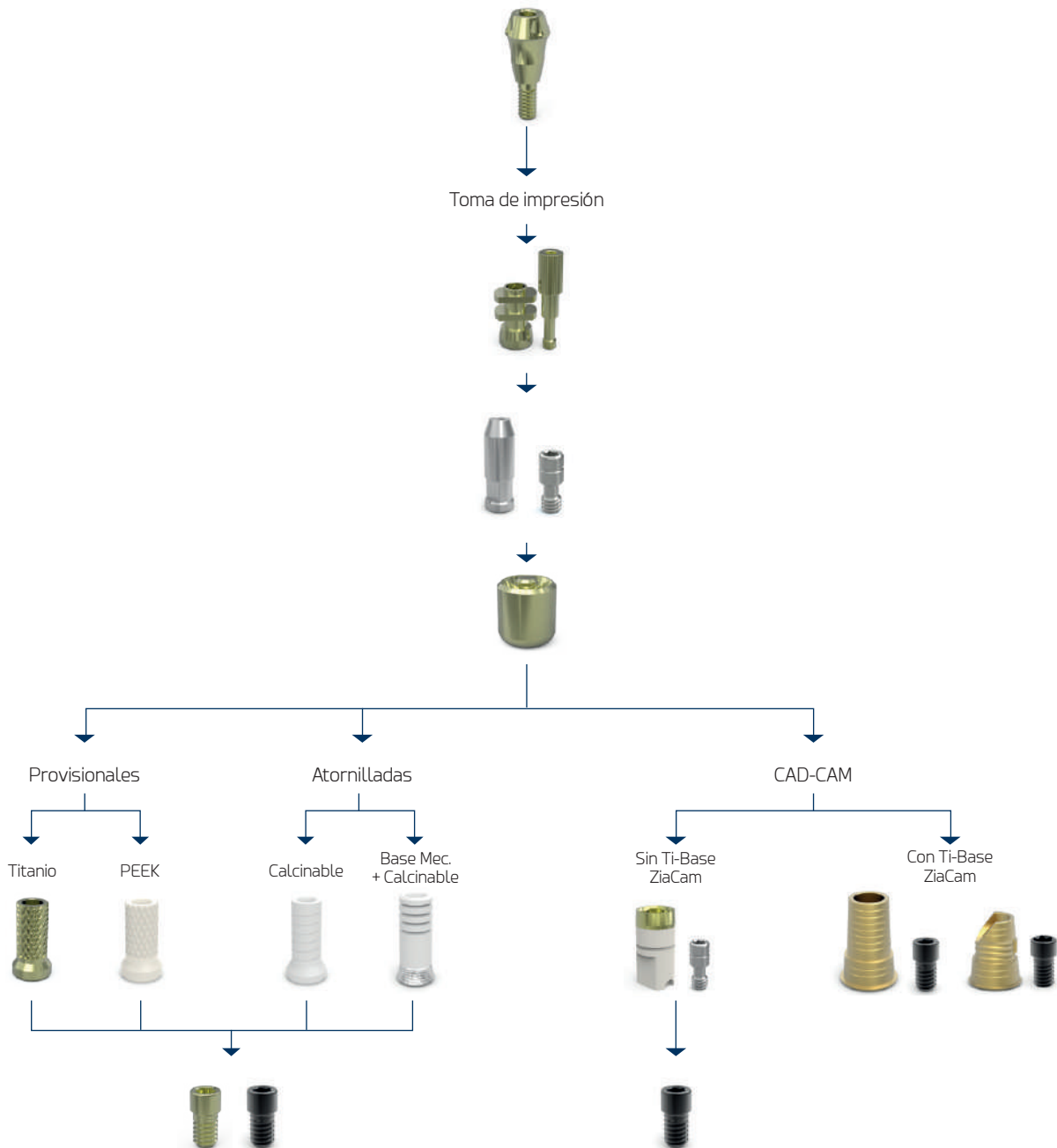

Para más información sobre el uso de los aditamentos consulte el «Manual de procedimientos protésicos» disponible en www.ziacom.com/biblioteca



Aditamentos

Pilar Basic

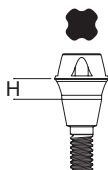

Plataf.	Altura (H)	Referencia
	1,50	BASICG415
	2,50	BASICG425
	3,50	BASICG435
	4,50	BASICG445
	5,50	BASICG455

Llave de inserción Ref. MABA100/MABA110

Anodizado



Incluye pilar Basic con aplicador plástico esterilizable de polioximetileno (Tecaform AH-POM-C). Angulación del cono de 18°. Angulación entre pilares de 36°.



Pilar Basic con aplicador

Pilar de cicatrización Basic

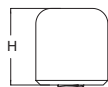

Sistema	Altura (H)	Referencia
Basic	5,00	BAHAEX34

Anodizado



Pilar de impresión Basic

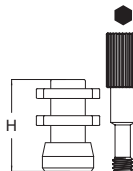

Sistema	Altura (H)	Referencia
Basic	8,00	BATC134

Anodizado



No rotatorio

Sistema	Altura (H)	Referencia
Basic	8,00	BATN134

Anodizado



Incluye tornillo para todos los pilares de impresión Basic.

Análogo Basic



Sistema	Longitud (L)	Referencia
Basic	13,00	BAIAEX34



No rotatorio

Sistema	Longitud (L)	Referencia
Basic	13,00	BAIANEX34



Análogo Basic 3D

Sistema	Longitud (L)	Referencia
Basic	13,00	BAIAEX34D



Tornillo clínico Basic



Sistema	Longitud (L)	Referencia
Basic	4,30	BDSEI3400

Anodizado



Tornillo clínico Kiran Basic



Sistema	Longitud (L)	Referencia
Basic	4,30	BDSEI3410



Tornillo especial Kiran con tratamiento superficial.

Tornillo de laboratorio Basic



Sistema	Longitud (L)	Referencia
Basic	5,50	BDSEI3401



Tornillo NO apto para su uso como tornillo clínico definitivo.

Tornillo clínico Kiran Tx30 Basic



Sistema	Longitud (L)	Referencia
Basic	4,10	BDSEI34TX



Tornillo especial Kiran Tx30 con tratamiento superficial.

Pilar provisional Basic

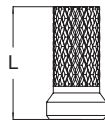

Sistema	Longitud (L)	Referencia
Basic	8,50	BARUT10

Anodizado



Pilar provisional Basic

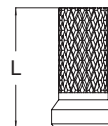

Sistema	Longitud (L)	Referencia
Basic	8,50	BARUP34



No rotatorio

Sistema	Longitud (L)	Referencia
Basic	8,50	BANUP34



UCLA Basic

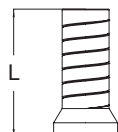

Sistema	Longitud (L)	Referencia
Basic	9,00	BARUEX34



Pilar base mec. Basic + Pilar calcinable



Sistema	Longitud (L)	Referencia
Basic	11,00	BBRU34



No rotatorio

Sistema	Longitud (L)	Referencia
Basic	11,00	BBNU34



Basic

Scanbody ZiaCam a pilar Basic



Rotatorio

Sistema	Longitud (L)	Referencia
Basic	8,70	FNSYB11T



No rotatorio

Sistema	Longitud (L)	Referencia
Basic	8,70	FNSYB11NT



Indicado para clínica.

Incluye tornillo Ref. BDSEI3401 para todos los Scanbody ZiaCam a pilar Basic.

Ti-Base ZiaCam a Basic



Rotatorio

Sistema	Altura (Hg/Ht)	Referencia
Basic	0,30/6,70	BFRU341



No rotatorio

Sistema	Altura (Hg/Ht)	Referencia
Basic	0,30/6,70	BFNU341



Incluye tornillo especial Kiran con tratamiento superficial Ref. BDSEI3410 para todos los Ti-Base ZiaCam a Basic.

Ti-Base ZiaCam Tx30 a Basic



Rotatorio

Sistema	Altura (Hg/Ht)	Referencia
Basic	0,30/5,70	BFRU341TX



No rotatorio

Sistema	Altura (Hg/Ht)	Referencia
Basic	0,30/5,70	BFNU341TX



Incluye tornillo especial Kiran Tx30 con tratamiento superficial Ref. BDSEI34TX para todos los Ti-Base ZiaCam Tx30 a Basic.

Rehabilitaciones con transepteliales

■ XDrive | Secuencia demostrativa de uso

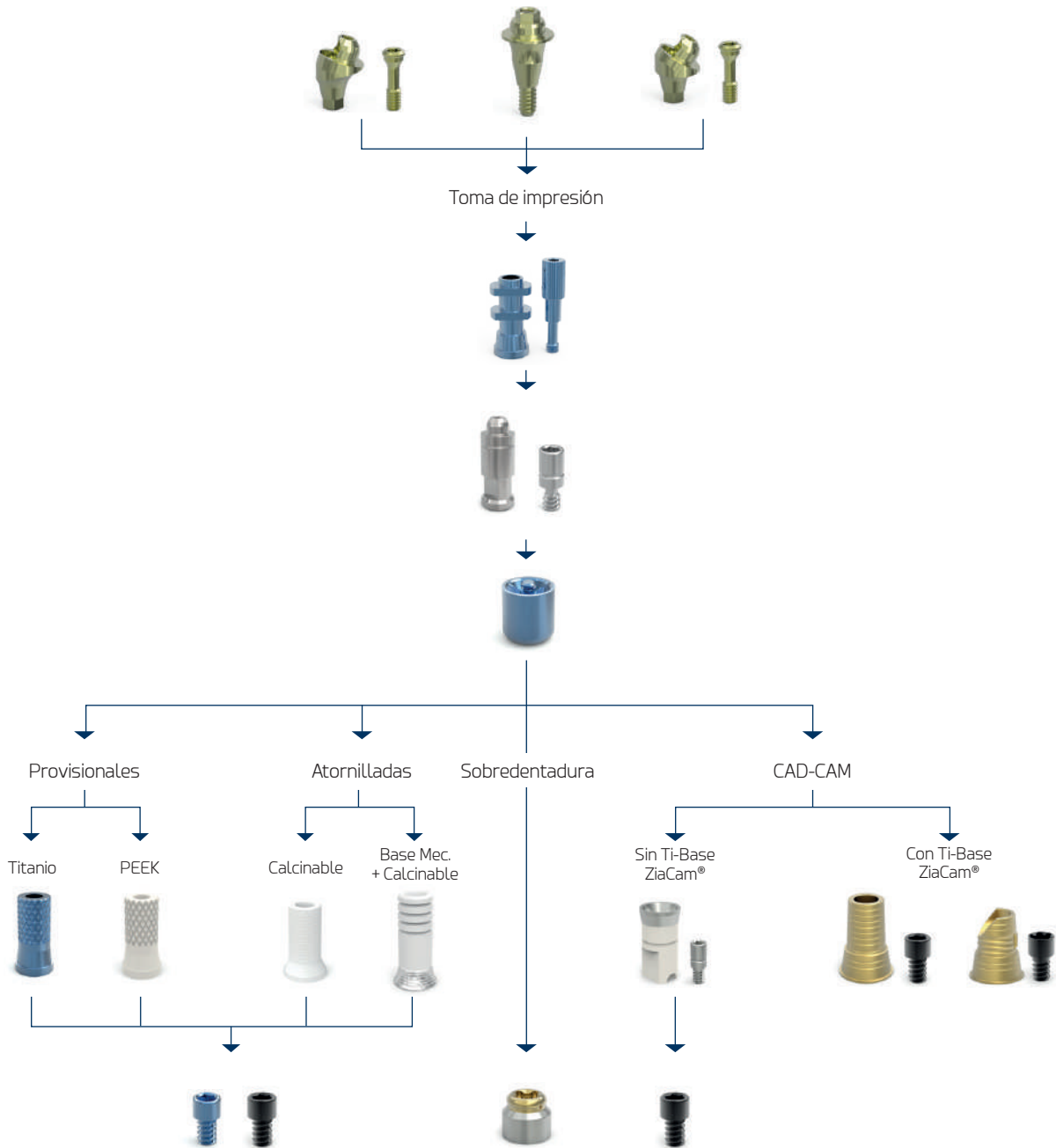

Para más información sobre el uso de los aditamentos consulte el «Manual de procedimientos protésicos» disponible en www.ziacom.com/biblioteca



Aditamentos

Pilar recto XDrive



Plataf.	Altura (H)	Referencia
	1,50	XST10G15
	2,50	XST10G25
	3,50	XST10G35
	4,50	XST10G45
	5,50	XST10G55

Llave de inserción Ref. MABA200/MABA210

Anodizado



Incluye pilar XDrive con aplicador plástico esterilizable de polioximetileno (Tecaform AH-POM-C).

Angulación del cono de 21°. Angulación entre pilares de 42°.



Pilar XDrive con aplicador

Pilar angulado 17° XDrive



Plataf.	Altura (H)	Referencia
	2,50	XA210G17
	3,50	XA310G17
	4,50	XA410G17
	5,50	XA510G17

Anodizado



Incluye posicionador metálico de acero inoxidable y tornillo para todos los pilares angulados XDrive.

Pilar angulado 30° XDrive



Plataf.	Altura (H)	Referencia
	3,50	XA310G30
	4,50	XA410G30
	5,50	XA510G30

Anodizado



Pilar de cicatrización XDrive



Sistema	Altura (H)	Referencia
XDrive	5,00	XH103400

Anodizado



Pilar de impresión XDrive

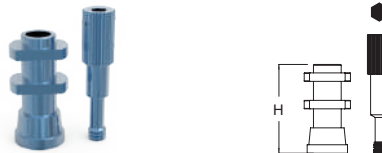

Sistema	Altura (H)	Referencia
XDrive	10,50	XT103411

Anodizado



Incluye tornillo.

Análogo XDrive



Sistema	Longitud (L)	Referencia
XDrive	13,00	XIA103400



Análogo XDrive 3D

Sistema	Longitud (L)	Referencia
XDrive	13,00	XIA103400D



Tornillo clínico XDrive

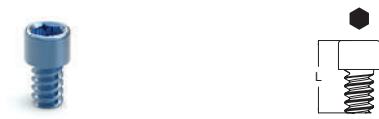

Sistema	Longitud (L)	Referencia
XDrive	3,50	XDS103410

Anodizado ■



Tornillo clínico Kiran XDrive



Sistema	Longitud (L)	Referencia
XDrive	3,50	XDS103411



Tornillo especial Kiran con tratamiento superficial.

Tornillo de laboratorio XDrive

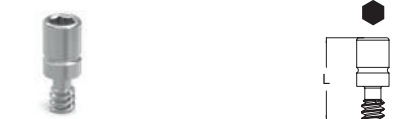

Sistema	Longitud (L)	Referencia
XDrive	5,10	XLB103410



Tornillo NO apto para su uso como tornillo clínico definitivo.

Tornillo clínico Kiran Tx30 XDrive



Para Ti-Base ZiaCam o estructura metálica

Sistema	Longitud (L)	Referencia
XDrive	3,50	XDS3411TX



Tornillo especial Kiran Tx30 con tratamiento superficial.

Pilar provisional XDrive



Sistema	Longitud (L)	Referencia
XDrive	9,50	XST3410

Anodizado ■



Pilar provisional XDrive



Sistema	Longitud (L)	Referencia
XDrive	9,50	XSP3410

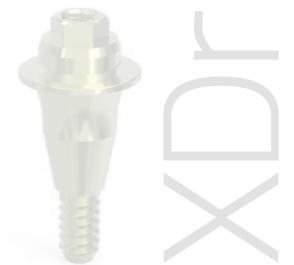

UCLA XDrive



Sistema	Longitud (L)	Referencia
XDrive	8,00	XRU103400



Pilar base mec. XDrive + Pilar calcinable



Sistema	Longitud (L)	Referencia
XDrive	11,00	XBRU34



Pilar Kirator XDrive



Sistema	Altura (Hg/Ht)	Referencia
XDrive	3,00/4,30	XLO3400

Pilar Kirator con tratamiento superficial dorado.



Aditamentos

DIGITAL CAD-CAM

Scanbody ZiaCam a pilar XDrive

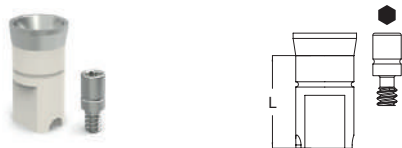

Sistema	Longitud (L)	Referencia
XDrive	8,70	FNSYX11T



Indicado para clínica.

Incluye tornillo Ref. XLB103410 para todos los Scanbody ZiaCam a pilar XDrive.

Ti-Base ZiaCam XDrive



Sistema	Altura (Hg/Ht)	Referencia
XDrive	0,15/6,70	XFRU341



Incluye tornillo especial Kiran con tratamiento superficial Ref. XDS103411.

Ti-Base ZiaCam Tx30 XDrive



Sistema	Altura (Hg/Ht)	Referencia
XDrive	0,15/5,70	XFRU341TX



Incluye tornillo especial Kiran Tx30 con tratamiento superficial Ref. XDS3411TX.

Tabla de torques para aditamentos

Elemento/Aditamento	Instrumento/Herramienta	Torque
Tornillos de cierre/Pilares de cicatrización	Destornillador Hex. 1,25 mm	Manual
Tornillos de pilares de impresión	Destornillador Hex. 1,25 mm	Manual
Tornillos de laboratorio	Destornillador Hex. 1,25 mm	Manual
Tornillos clínicos directos a implante	Destornillador Hex. 1,25 mm	30 Ncm
Tornillos clínicos Kiran directos a implante	Destornillador Hex. 1,25 mm	30 Ncm
Pilares Basic/XDrive	Llaves de inserción: MABA100/MABA110/MABA200/MABA210	30 Ncm
Tornillos clínicos sobre Basic	Destornillador Hex. 1,25 mm	25 Ncm
Tornillos clínicos Kiran sobre Basic	Destornillador Hex. 1,25 mm	25 Ncm
Tornillos clínicos sobre XDrive	Destornillador Hex. 1,25 mm	20 Ncm
Tornillos clínicos Kiran sobre XDrive	Destornillador Hex. 1,25 mm	20 Ncm
Scanbody ZiaCam + Tornillo	Destornillador Hex. 1,25 mm	Manual
Pilares Kirator	Llaves de inserción: LOSD01/LOSD02	30 Ncm
Pilar/Tornillo Tx30 (Rotación Variable)	Destornillador Torx. Tx30	30 Ncm

ATENCIÓN

Sobrepasar el torque de apriete recomendado para tornillos y pilares pone en peligro la rehabilitación protésica y puede producir daños en la estructura del implante.



Para carga inmediata: NO apriete manualmente, fije con torque definitivo. Al usar destornillador o adaptador para contra ángulo (CA), no supere la velocidad máxima de 25 Rpm.

Instrumental quirúrgico



Instrumental quirúrgico

Caja de cirugía

Composiciones disponibles cajas Galaxy

Plataf.	Contenido	Referencia
	Vacía	BOX910
	Básica manual/CA	BOX900SGLY
	Completa manual/CA	BOX901GLY

134°
SSS

Material: radel.

Vigile que la caja no toque las paredes del autoclave para evitar que se produzcan daños.



Contenido de las cajas quirúrgicas

REF	Descripción	BOX900SGLY	BOX901GLY
SID010	Fresa lanza. Ø2,00 mm	●	●
OSPD20G	Fresa piloto. Ø1,6/2,00 mm. Milimetrada	●	●
OSTD25G	Fresa quirúrgica escalonada. Ø1,80/2,50 mm. Milimetrada	●	●
OSTD33G	Fresa quirúrgica escalonada. Ø2,15/2,60/3,30 mm. Milimetrada	●	●
OSTD37G	Fresa quirúrgica escalonada. Ø2,50/3,10/3,70 mm. Milimetrada	●	●
OSTD41G	Fresa quirúrgica escalonada. Ø2,90/3,50/4,10 mm. Milimetrada	●	●
OSTD44G	Fresa quirúrgica escalonada. Ø3,40/3,90/4,40 mm. Milimetrada	●	●
CLD34	Fresa quirúrgica cristal. Ø4,10 mm		●
CLD50	Fresa quirúrgica cristal. Ø5,10 mm		●
PMT1G	Pin paralelizador. Titanio Grado 5 ELI		●
GTPD160	Tope de fresa calibrado. 1. H6 mm. Titanio Grado 5 ELI		●
GTPD170	Tope de fresa calibrado. 1. H7 mm. Titanio Grado 5 ELI		●
GTPD185	Tope de fresa calibrado. 1. H8,50 mm. Titanio Grado 5 ELI		●
GTPD110	Tope de fresa calibrado. 1. H10 mm. Titanio Grado 5 ELI		●
GTPD115	Tope de fresa calibrado. 1. H11,50 mm. Titanio Grado 5 ELI		●
GTPD113	Tope de fresa calibrado. 1. H13 mm. Titanio Grado 5 ELI		●
GTPD114	Tope de fresa calibrado. 1. H14,5 mm. Titanio Grado 5 ELI		●
GTPD260	Tope de fresa calibrado. 2. H6 mm. Titanio Grado 5 ELI		●
GTPD270	Tope de fresa calibrado. 2. H7 mm. Titanio Grado 5 ELI		●
GTPD285	Tope de fresa calibrado. 2. H8,50 mm. Titanio Grado 5 ELI		●
GTPD210	Tope de fresa calibrado. 2. H10 mm. Titanio Grado 5 ELI		●
GTPD215	Tope de fresa calibrado. 2. H11,50 mm. Titanio Grado 5 ELI		●
GTPD213	Tope de fresa calibrado. 2. H13 mm. Titanio Grado 5 ELI		●
GTPD214	Tope de fresa calibrado. 2. H14,5 mm. Titanio Grado 5 ELI		●
GTAP34MC	Terraja quirúrgica. Ø3,40 mm. Milimetrada. CA/Manual	●	●
GTAP37MC	Terraja quirúrgica. Ø3,70 mm. Milimetrada. CA/Manual	●	●
GTAP40MC	Terraja quirúrgica. Ø4,00 mm. Milimetrada. CA/Manual	●	●
GTAP43MC	Terraja quirúrgica. Ø4,30 mm. Milimetrada. CA/Manual	●	●
GTAP48MC	Terraja quirúrgica. Ø4,80 mm. Milimetrada. CA/Manual	●	●
MUR100G2	Sonda/Paralelizador. Milimetrado. Titanio Grado 5 ELI		●
MUR200G2	Sonda/Paralelizador. Milimetrado. Titanio Grado 5 ELI		●
MUR300G2	Sonda/Paralelizador. Milimetrado. Titanio Grado 5 ELI		●
MUR400G2	Sonda/Paralelizador. Milimetrado. Titanio Grado 5 ELI		●
SMRGV1	Llave inserción VPress. Corta. Milimetrada. CA	●	●
LMRGV1	Llave inserción VPress. Larga. Milimetrada. CA	●	●
SMRGV	Llave inserción VPress. Corta. Milimetrada. Carraca	●	●
LMRGV	Llave inserción VPress. Larga. Milimetrada. Carraca	●	●
DEXT10	Prolongador de fresas	●	●
MESD	Punta de destornillador. Ø1,25 mm	●	●
LMSD	Destornillador quirúrgico. Ø1,25 mm. Largo. Manual	●	●
SMSD	Destornillador quirúrgico. Ø1,25 mm. Corto. Manual	●	●
TORK50	Carraca dinamoétrica regulable. 10/20/30/40/50/60/70 Ncm	●	●

FRESAS QUIRÚRGICAS

Fresa lanza



Plataf.	Diámetro (Ø)	Longitud (L)	Referencia
	2,00	16,30	SID010



Instrumento con tratamiento superficial DLC.

Fresa piloto



Plataf.	Diámetro (Ø)	Longitud (L)	Referencia
	1,60/2,00	17,50	OSPD20G

Milimetrado: 6/7/8,5/10/11,5/13/14,5/16



Instrumento con tratamiento superficial DLC.

Fresa quirúrgica escalonada



Plataf.	Diámetro (Ø)	Longitud (L)	Referencia
	1,80/2,50	17,50	OSTD25G
	2,15/3,30	17,50	OSTD33G
	2,50/3,70	17,50	OSTD37G
	2,90/4,10	17,50	OSTD41G
	3,40/4,40	17,50	OSTD44G

Milimetrado: 6/7/8,5/10/11,5/13/14,5/16



Instrumento con tratamiento superficial DLC.

Fresa quirúrgica crestal



Plataf.	Diámetro (Ø)	Referencia
Universal	4,10	CLD34
	5,10	CLD50



PIN

Pin paralelizador



Plataf.	Diámetro (Ø)	Longitud (L)	Referencia
	4,50	11,00	PMT1G

Anodizado



TOPES

Tope de fresa calibrado



Plataf.	Tipo	Longitud (L) Implante	Referencia
	1	6,00	GTPD160
		7,00	GTPD170
		8,50	GTPD185
		10,00	GTPD110
		11,50	GTPD115
		13,00	GTPD113
		14,50	GTPD114
	2	6,00	GTPD260
		7,00	GTPD270
		8,50	GTPD285
		10,00	GTPD210
		11,50	GTPD215
Pack *		13,00	GTPD213
		14,50	GTPD214
Pack *		--	KSTPG120

* Pack completo 14 topes calibrados.



TERRAJAS

Terraja quirúrgica. CA/Manual



Plataf.	Diámetro (Ø)	Referencia
	3,40	GTAP34MC
	3,70	GTAP37MC
	4,00	GTAP40MC
	4,30	GTAP43MC
	4,80	GTAP48MC

Milimetrado: 6/7/8,5/10/11,5/13/14,5



Instrumento con tratamiento superficial DLC.

Instrumental quirúrgico

SONDAS

Sonda/Paralelizador



Plataf.	Diámetros (Ø1-Ø2)	Longitud (L)	Referencia
	1,60/2,00	26,00	MUR100G2
	1,80/2,50	27,00	MUR200G2
	2,10/3,30	26,00	MUR300G2
	2,50/3,70	26,00	MUR400G2

Milimetrado: 6/7/8,5/10/11,5/13/14,5/16



LLAVES

Llave de inserción VPress. Carraca



Plataf.	Longitud (L)	Referencia
	12,50/Corta	SMRGV
	19,50/Larga	LMRGV

● Doble hexágono / ■ Cuadrado 4x4 mm

Milimetrado: 1/2/3/4/5/6



Instrumento con tratamiento superficial DLC.

Llave de inserción VPress. CA



Plataf.	Longitud (L)	Referencia
	22,20/Corta	SMRGV1
	32,20/Larga	LMRGV1

● Doble hexágono

Milimetrado: 1/2/3/4/5/6



Instrumento con tratamiento superficial DLC.

Prolongador de fresas

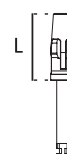

Plataf.	Longitud (L)	Referencia
Universal	12,00	DEXT10



DESTORNILLADORES

Destornillador quirúrgico. Manual



Plataf.	Longitud (L)	Referencia
Universal	2,80/Mini	XSMSD *
	9,50/Corto	SMSD
	14,50/Largo	LMSD
	27,00/Extralargo	XLMSD *

● Hexagonal 1,25 mm



* Las Ref. XSMSD/XLMSD NO están incluidas en la caja de cirugía.

Punta de destornillador. CA



Plataf.	Longitud (L)	Referencia
Universal	20,00/Corta	MESD01 *
	25,00/Larga	MESD

● Hexagonal 1,25 mm



* La Ref. MESD01 NO está incluida en la caja de cirugía.

CARRACAS

Carraca dinamoétrica regulable

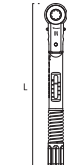

Plataf.	Longitud (L)	Referencia
Universal	86,80	TORK50

■ Cuadrado 4x4 mm



Instrumental complementario

ADAPTADORES

Prolongador para carraca

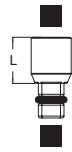

Plataf.	Longitud (L)	Referencia
Universal	7,20	LAEX

■ Cuadrado 4x4 mm



NO incluido en la caja de cirugía.

Adaptador de carraca a CA

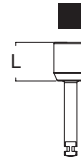

Plataf.	Longitud (L)	Referencia
Universal	7,20	MAEX

■ Cuadrado 4x4 mm



NO incluido en la caja de cirugía.

KIT DE PRUEBA DE LABORATORIO

Kit prueba de laboratorio

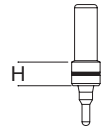

Plataf.	Altura (H)	Referencia
■	4,00	GLAB40



Este producto no sustituye el control de la planificación del caso clínico.

NO incluido en la caja de cirugía.

PLANTILLA RADIOGRÁFICA

Plantilla radiográfica Galaxy

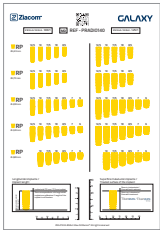

Plataf.	Modelo	Referencia
■	Galaxy	PRADIO140

Escala 1:1 y 1:125

Material: acetato transparente. Elemento no esterilizable.

Consulte la bibliografía disponible en www.ziacom.com/biblioteca



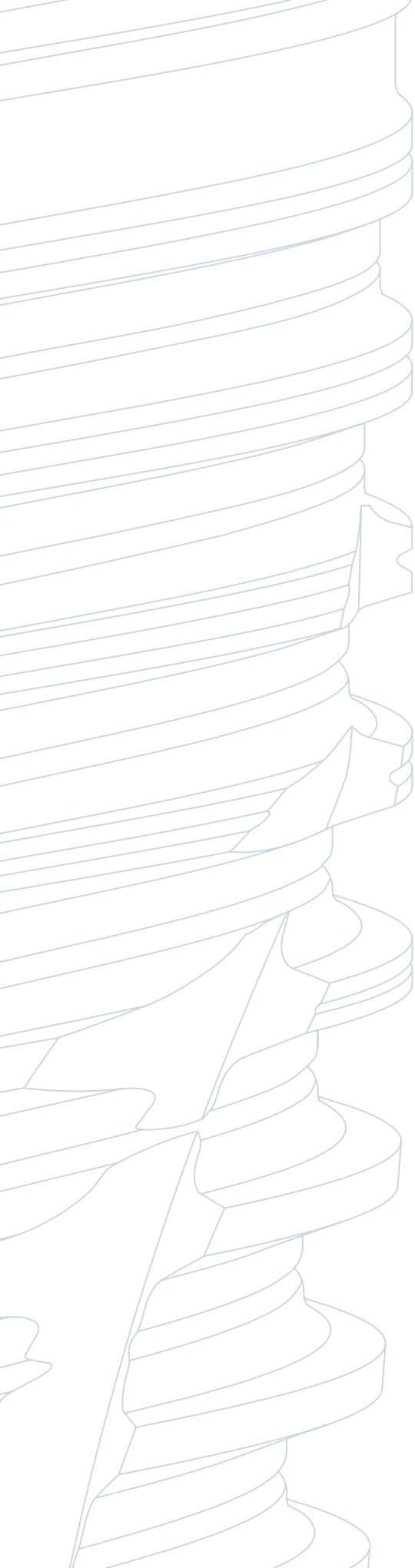

GALAXY

Instrumental protésico



Instrumental protésico

Caja de prótesis

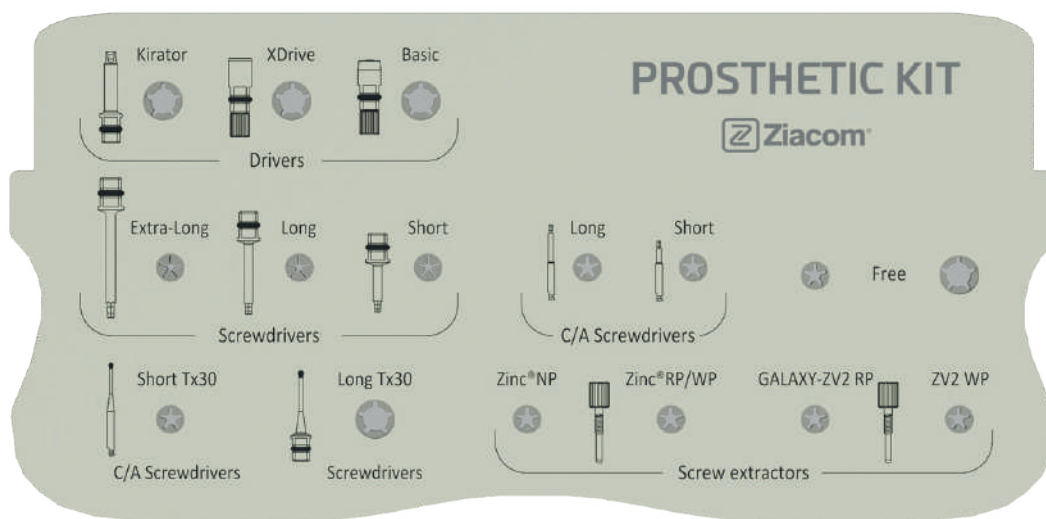

Composiciones disponibles cajas protésicas

Contenido	Referencia
Vacía	BOXPN
Básica	BOXPSN
Completa	BOXPCN

134°
SSS

Material: radel.

Vigile que la caja no toque las paredes del autoclave para evitar que se produzcan daños.



Contenido de las cajas protésicas

REF	Descripción	BOXPSN	BOXPCN
LOSD01	Llave de inserción Kirator. Carraca	●	●
MABA100	Llave de inserción Basic. Corta. Carraca. Titanio Grado 5 ELI	●	●
MABA200	Llave de inserción XDrive. Corta. Carraca. Titanio Grado 5 ELI	●	●
MADW10	Puño destornillador. 4x4. Manual	●	●
SMSD1	Punta de destornillador. Ø1,25 mm. Corta. Carraca	●	●
LMSD1	Punta de destornillador. Ø1,25 mm. Larga. Carraca	●	●
XLMSD1	Punta de destornillador. Ø1,25 mm. Extralarga. Carraca		●
MESD	Punta de destornillador. Ø1,25 mm. Larga. CA.	●	●
MESD01	Punta de destornillador. Ø1,25 mm. Corta. CA.	●	●
MESD1TX	Punta de destornillador Tx30. Larga. CA	●	●
LMSD1TX	Punta de destornillador Tx30. Larga. Carraca	●	●
EDSZ20 *	Tornillo extractor ZPlus. Zinc®. NP. Titanio Grado 5 ELI		●
EDSZ34 *	Tornillo extractor ZPlus. Zinc®. RP/WP. Titanio Grado 5 ELI		●
EDSG34	Tornillo extractor pilares. Galaxy/ZV2. RP. Titanio Grado 5 ELI		●
EDSG50 *	Tornillo extractor pilares. ZV2. WP. Titanio Grado 5 ELI		●
TORK50	Carraca dinamométrica regulable. 10/20/30/40/50/60/70 Ncm	●	●

* Producto no incluido en el sistema Galaxy.

LLAVES

Llave de inserción Kirator

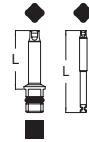

Sistema	Longitud (L)	Referencia
Kirator	13,60/Carraca/Manual	LOSD01
	20,00/CA	LOSD02*

◆ Cuadrado 2,11 mm / ■ Cuadrado 4x4 mm



* La Ref. LOSD02 NO está incluida en la caja de prótesis.

Llave de inserción Basic. Carraca



Sistema	Longitud (L)	Referencia
Basic	5,00/Corta	MABA100
	13,00/Larga	MABA110*

◆ Basic / ■ Cuadrado 4x4 mm



* La Ref. MABA110 NO está incluida en la caja de prótesis.

Llave de inserción XDrive. Carraca

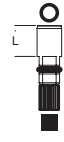

Sistema	Longitud (L)	Referencia
XDrive	6,00/Corta	MABA200
	13,00/Larga	MABA210*

○ XDrive / ■ Cuadrado 4x4 mm



* La Ref. MABA210 NO está incluida en la caja de prótesis.

DESTORNILLADORES

Puño destornillador

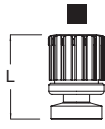

Plataf.	Longitud (L)	Referencia
Universal	12,90	MADW10

■ Cuadrado 4x4 mm



Punta de destornillador. Carraca

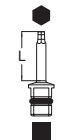

Plataf.	Longitud (L)	Referencia
Universal	9,50/Corta	SMSD1
	14,50/Larga	LMSD1
	27,00/Extralarga	XLMSD1

■ Cuadrado 4x4 mm



Punta de destornillador. CA



Plataf.	Longitud (L)	Referencia
Universal	20,00/Corta	MESD01
	25,00/Larga	MESD



Punta de destornillador Tx30. CA



Sistema	Longitud (L)	Referencia
Tx30	26,00/Corta	MESD01TX *
	32,00/Larga	MESD01TX



No exceder de 30 Ncm, ya que puede ocasionar graves daños al destornillador y al tornillo.

* La Ref. MESD01TX NO está incluida en la caja de prótesis.

Punta de destornillador Tx30. Carraca

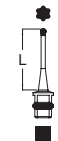

Sistema	Longitud (L)	Referencia
Tx30	12,00/Corta	SMSD1TX *
	18,00/Larga	LMSD1TX

■ Cuadrado 4x4 mm



No exceder de 30 Ncm, ya que puede ocasionar graves daños al destornillador y al tornillo.

* La Ref. SMSD1TX NO está incluida en la caja de prótesis.

Destornillador protésico Tx30. Manual



Sistema	Longitud (L)	Referencia
Tx30	12,00/Corta	SMSD1TX *
	18,00/Larga	LMSD1TX *



No exceder de 30 Ncm, ya que puede ocasionar graves daños al destornillador y al tornillo.

* Las Ref. SMSD1TX/LMSD1TX NO están incluidas en la caja de prótesis.

Instrumental prótesis

TORNILLO EXTRACTOR

Tornillo extractor ZPlus



Plataf.	Longitud (L)	Referencia
●	25,00	EDSZ20 *
● ●	23,70	EDSZ34 *

Anodizado NP RP/WP



Tornillo extractor pilares Galaxy/ZV2



Plataf.	Longitud (L)	Referencia
■	25,00	EDSG34
■	26,80	EDSG50 *

Anodizado RP WP



* Producto no incluido en el sistema Galaxy.

CARRACAS

Carraca dinamométrica regulable



Plataf.	Longitud (L)	Referencia
Universal	86,80	TORK50

■ Cuadrado 4x4 mm



Instrumental complementario

Adaptador de CA a carraca



Plataf.	Longitud (L)	Referencia
Universal	12,00	MC10Z

■ Cuadrado 4x4 mm



NO incluido en la caja de prótesis.

Puño insertador retenciones + Extractor



Plataf.	A Longitud (L)	B Longitud (L)	Referencia
Kirator	81,50	110,40	MBEI3610
ZM-Equator			



NO incluido en la caja de prótesis.

Insertador de retenciones



Plataf.	Longitud (L)	Referencia
Kirator	32,00	MBEI3602
ZM-Equator	32,00	MBEI3603



Insertadores para cofias plásticas Kirator / ZM-Equator.
NO incluido en la caja de prótesis.

Juntas retentivas instrumental



Plataf.	Medida	Referencia
Universal	2x1	RREI0030

Pack de 10 unidades.

Protocolo
quirúrgico



Protocolo quirúrgico

Características del sistema de fresado Galaxy

■ Sistema de fresas Ziacom® - Superficie DLC

Las fresas de los sistemas de implantes Ziacom® están fabricadas en acero inoxidable recubierto por un tratamiento superficial DLC (Diamond Like Carbon), que les confiere mayor resistencia a la corrosión durante la esterilización, un bajo coeficiente de fricción y resistencia al desgaste, lo que aumenta la longevidad del filo de las mismas. Por otra parte, la superficie es mate, lo que le otorga una propiedad anti reflejo. El marcado láser en el vástago de las fresas identifica su diámetro mayor y menor y su longitud, y la banda horizontal del marcado láser en su parte activa representa las diferentes longitudes de los implantes (fresas milimetradas). La longitud de la punta de la fresa es de 0,5 mm y no está incluida en las mediciones de las diferentes marcas láser.

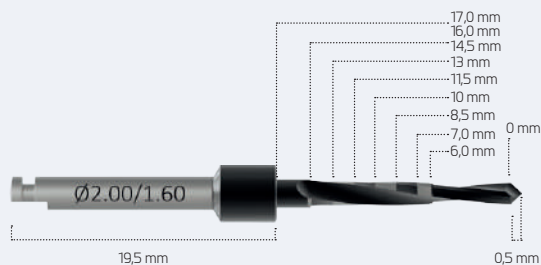

■ Terrajas Ziacom® - Superficie DLC

Se encuentran disponibles terrajas para contra ángulo. El marcado láser en el vástago de las terrajas identifica su diámetro y la banda horizontal del marcado láser en su parte activa representa las diferentes longitudes.

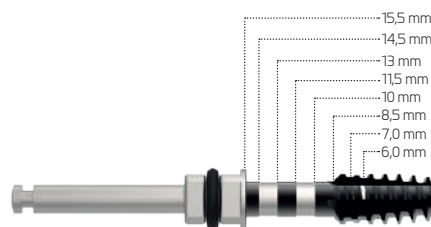

■ Sonda

Compruebe la profundidad del lecho quirúrgico, especialmente si no se emplean topes de fresa. Para verificar el eje del lecho quirúrgico, los paralelizadores disponen de diámetros diferenciados según la secuencia de fresado.

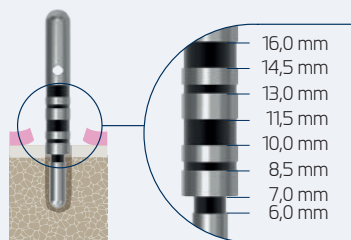

■ Llaves de inserción VPress - Superficie DLC

La llave de inserción VPress para contra ángulo o para carraca, ha sido especialmente diseñada para transportar el implante Galaxy desde su vial No Mount hasta el lecho quirúrgico para su inserción.

Llaves de inserción cortas y largas para carraca y contra ángulo



Marcado de profundidad a la plataforma del implante en los instrumentos de inserción

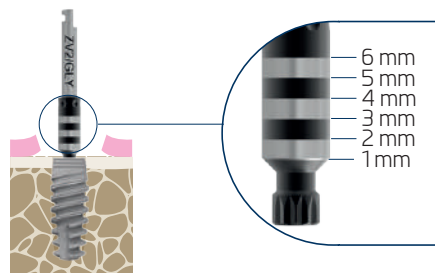

■ Topes de fresa

Son un complemento quirúrgico que se acoplan a las fresas, así, facilitan el trabajo al determinar la profundidad de la osteotomía generando seguridad adicional en la preparación del lecho quirúrgico.



■ Detalle interior de la caja quirúrgica Galaxy

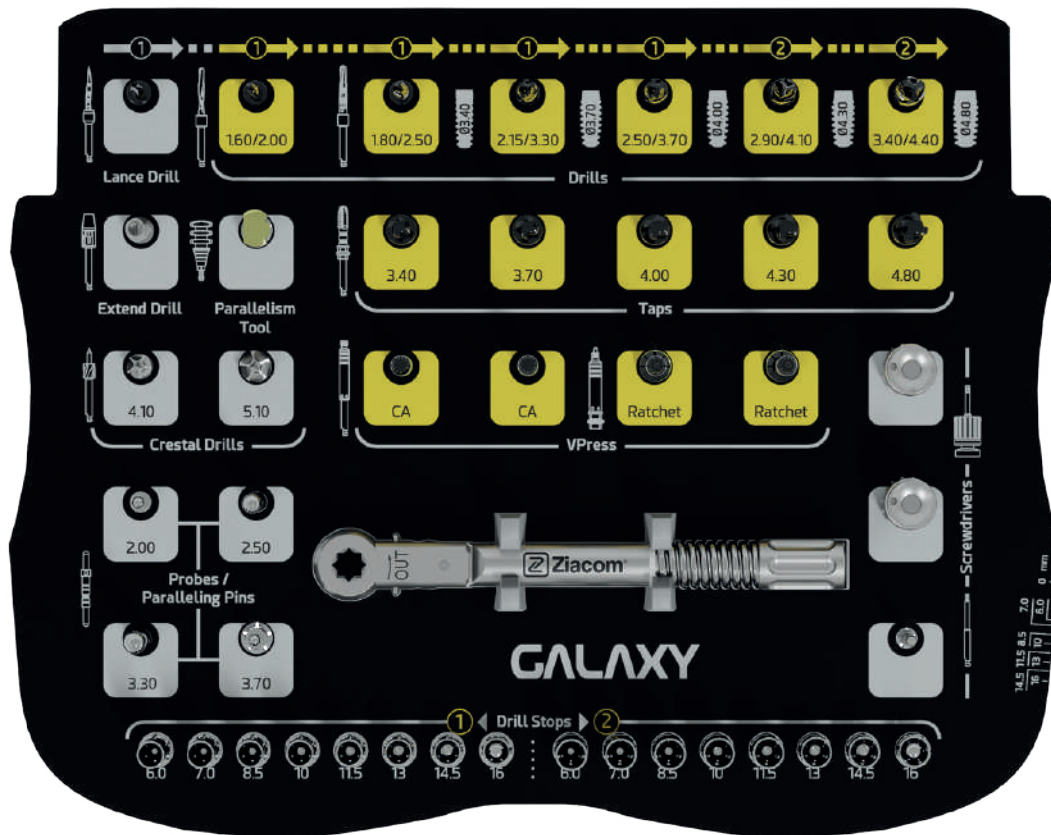

Recomendación sobre el torque máximo de inserción del implante



El torque recomendado de inserción se encuentra entre los **35** y **50 Ncm** según cada caso.

Para evitar deformación de la llave y/o de la conexión del implante, la inserción con contra ángulo (CA) debe respetar las rpm máximas recomendadas (25 Rpm) y el torque máximo indicado (50 Ncm).

En caso de no alcanzar la inserción completa del implante usando el torque máximo recomendado, se debe retirar el implante y repetir el fresado, para volver a realizar posteriormente la inserción.

Controle el torque final de inserción con la carraca dinamométrica ajustable Ref. TORK50 o con contra ángulo.

Sobrepasar el torque (50 Ncm) en la inserción del implante puede producir:

- Deformaciones irreversibles en la conexión interna del implante.
- Deformaciones irreversibles en el instrumental de inserción del implante.
- Dificultad o imposibilidad para desmontar el conjunto instrumento/implante.

Protocolo quirúrgico

Inserción del implante con Ziacom® No Mount | Titansure

Ziacom® No Mount

Tratamiento de superficie

Titansure



PASO 1 | Desensvasado del implante

- 1.1 Presione sobre la palabra "PRESS" y rasgue la caja de cartón.
- 1.2 Retire la solapa del cartón y extraiga el blíster.
- 1.3 Retire con cuidado el precinto del blíster.
- 1.4 Deje caer el vial portaimplante sobre un paño estéril en la zona quirúrgica.
- 1.5 Sujete el vial con una mano en posición vertical. Quite el tapón girando en sentido vertical.
- 1.6 Recuerde retirar la etiqueta identificativa del implante para pegarla sobre la tarjeta del implante y en la ficha historial del paciente y mantener de esta forma la trazabilidad del producto.

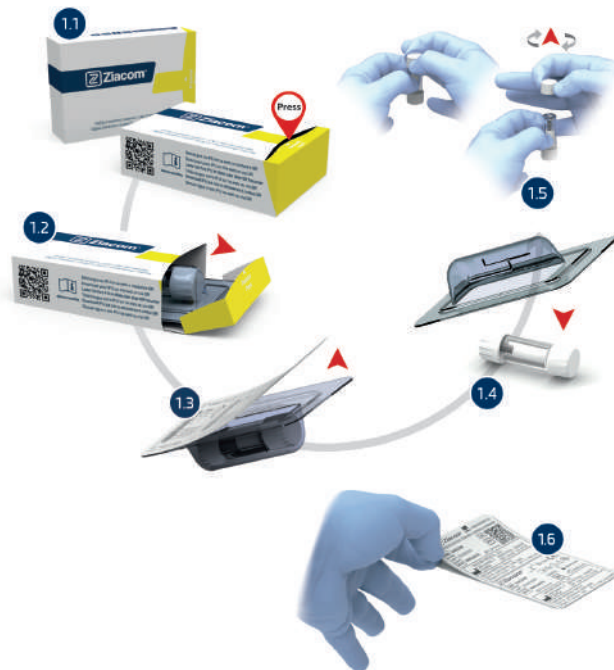

PASO 2 | Elección de instrumento de inserción

Según la situación clínica y el acceso a la zona, se pueden elegir tres instrumentos diferentes para insertar el implante:

- A Contra ángulo.** Utilice la llave de inserción VPress. CA de la longitud de su preferencia (Ref. SMRGV1 o LMRGV1) e insértela en el contra ángulo.
- B Carraca Ref. TORK50:** Utilice la llave de inserción VPress. Carraca/Manual de la longitud de su preferencia (Ref. SMRGV o LMRGV) e insértela en la carraca en modo "IN".
- C Puño destornillador 4x4 Ref. MADW10.** Utilice la llave de inserción VPress. Carraca/Manual de la longitud de su preferencia (Ref. SMRGV o LMRGV) e insértela en el puño destornillador.

PASO 3 | Extracción del implante de su vial

Sujete verticalmente con una mano el vial portaimplante y con la otra mano inserte la llave de inserción seleccionada al implante. Retire el implante tirando hacia arriba en sentido vertical al vial.

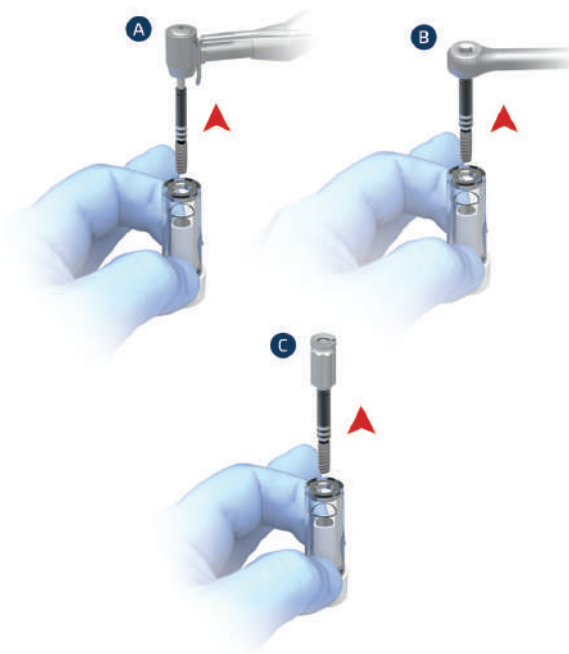

Inserción del implante con Ziacom® No Mount | Titansure Active

Ziacom® No Mount

Tratamiento de superficie

Titansure
Active

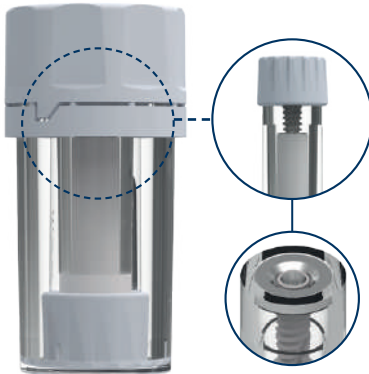

PASO 1 | Desenvasado del implante

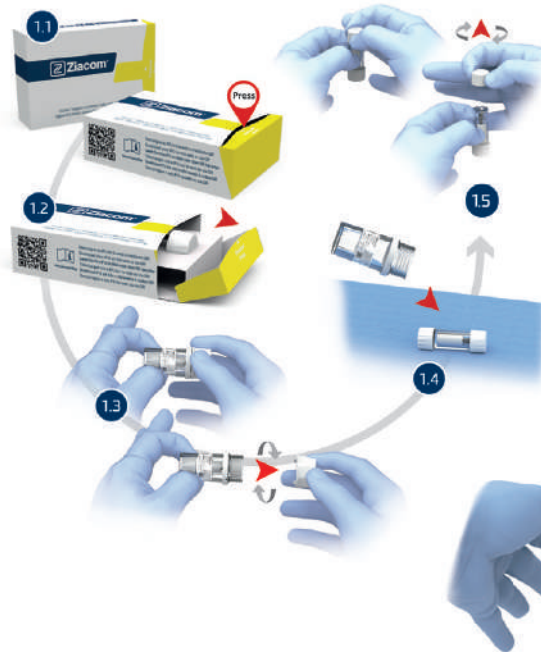

- 1.1 Presione sobre la palabra "PRESS" y rasgue la caja de cartón.
- 1.2 Retire la solapa del cartón y extraiga el blíster.
- 1.3 Retire con cuidado el precinto del blíster.
- 1.4 Deje caer el vial portaimplante sobre un paño estéril en la zona quirúrgica.
- 1.5 Sujete el vial con una mano en posición vertical. Quite el tapón girando en sentido vertical.

Nota: Precaución al abrir el vial, ya que el implante viene sumergido en un líquido bioactivo.

- 1.6 Recuerde retirar la etiqueta identificativa del implante para pegarla sobre la tarjeta del implante y en la ficha historial del paciente y mantener de esta forma la trazabilidad del producto.

Nota: No reutilizar el líquido excedente.

PASO 2 | Elección de instrumento de inserción

Según la situación clínica y el acceso a la zona, se pueden elegir tres instrumentos diferentes para insertar el implante:

- A** **Contra ángulo.** Utilice la llave de inserción VPress. CA de la longitud de su preferencia (Ref. SMRGV1 o LMRGV1) e insértela en el contra ángulo.
- B** **Carraca Ref. TORK50:** Utilice la llave de inserción VPress. Carraca/Manual de la longitud de su preferencia (Ref. SMRGV o LMRGV) e insértela en la carraca en modo "IN".
- C** **Puño destornillador 4x4 Ref. MADW10.** Utilice la llave de inserción VPress. Carraca/Manual de la longitud de su preferencia (Ref. SMRGV o LMRGV) e insértela en el puño destornillador.

PASO 3 | Extracción del implante de su vial

Sujete verticalmente con una mano el vial portaimplante y con la otra mano inserte la llave de inserción seleccionada al implante. Retire el implante tirando hacia arriba en sentido vertical al vial.

NOTA:

Precaución al abrir el vial, puede derramarse el Líquido Bioactivo. El Líquido Bioactivo excedente no es reutilizable.

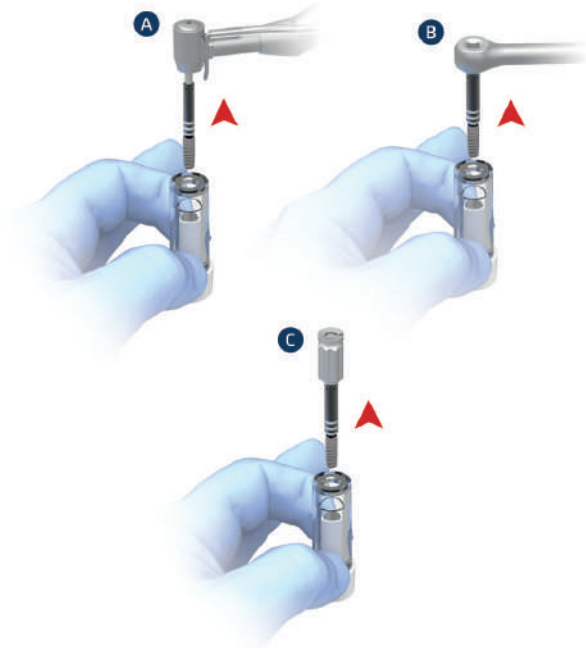

Protocolo quirúrgico

Inserción del implante Galaxy

PASO 4 | Inserción del implante

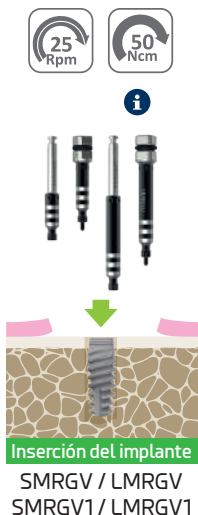

Cuando realice la inserción con contra-ángulo, utilice una velocidad máxima de 25 Rpm.

El torque recomendado de inserción se encuentra entre los 35 y 50 Ncm.

Si encuentra resistencia durante la inserción, se recomienda girar el implante en sentido inverso al de inserción y tras segundos de pausa seguir con la inserción. Repetir este proceso cuantas veces sea necesario.

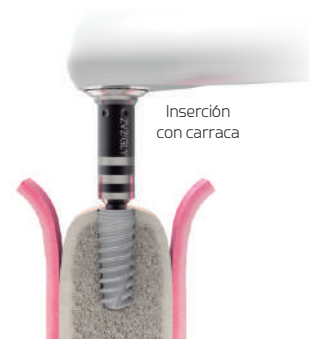

¡ IMPORTANTE



El torque máximo de inserción de los implantes dentales es de **50 Ncm**. Sobrepasar el torque máximo de inserción indicado para los implantes puede producir graves daños en el implante dental y su conexión. Consulte las consideraciones específicas según tipo de conexión del implante y el tipo de hueso, en el protocolo quirúrgico.

PASO 5 | Colocación crestral del implante

Los protocolos de fresado están descritos para que la plataforma de los implantes Galaxy quede en posición yuxtacrestal. Sin embargo, se recomienda dejar dicha plataforma a nivel subcrestral de +1,5mm.

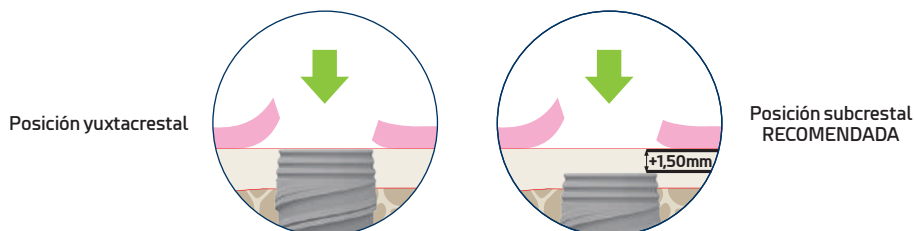

■ Posición subcrestral

- Mejora la preservación de la mucosa.
- Mejora el grosor del tejido queratinizado.
- Sugiere una mejora de la conservación ósea cuando se combina con conexión cónica.
- Ayuda a obtener un perfil de emergencia ideal en áreas estéticas.
- Evita que la superficie del implante quede expuesta, lo que puede facilitar la proliferación bacteriana.
- Evita la formación de tejido conectivo fibroso en la interfaz del implante.
- Se preserva mejor el hueso crestral.
- Permite utilizar pilares de mayor altura. Recomendado para conservar el tejido óseo en gingiva de biotipo delgado ($\leq 1,0$ mm).
- Se reduce el riesgo de sufrir patologías periimplantares.

■ Acondicionamiento del tejido blando

PASO 1 | Colocación del tornillo de cierre

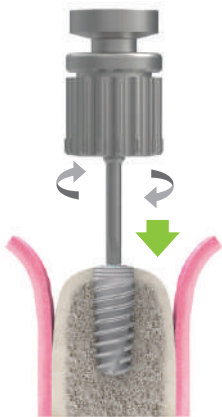

Aproxime el tornillo de cierre con el destornillador quirúrgico manual Ref. SMSD o LMSD al implante evitando la caída e ingestión accidental del mismo. Insértelo en el implante hasta su cierre, con torque manual y en sentido horario.

La colocación de un tornillo de cierre, requiere de una segunda cirugía para el descubrimiento del implante y la colocación del pilar deseado.

Dependiendo del caso, puede elegir no colocar un tornillo de cierre sino colocar directamente un pilar de cicatrización.



PASO 2 | Cierre del tejido blando



Cierre y suture el tejido blando, adaptando los colgajos cuidadosamente.

PASO 3 | Descubrimiento y extracción del tornillo de cierre



Localice el implante y efectúe una incisión hasta descubrir el tornillo de cierre o utilice el bisturí circular Ref. MPU34 sobre el tejido blando. Extraiga el tornillo con el destornillador quirúrgico manual Ref. SMSD o LMSD.



PASO 4 | Colocación del pilar de cicatrización

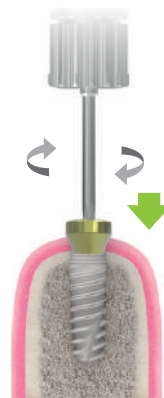

Inserte el pilar de cicatrización seleccionado con el destornillador quirúrgico manual Ref. SMSD o LMSD.

La elección del pilar de cicatrización va a depender de cada caso. Debe corresponder con la plataforma del implante y estar en concordancia con la altura del tejido gingival para evitar la oclusión del pilar. Una altura excesiva podría someter al implante a cargas prematuras, comprometiendo así el proceso de osteointegración.



Protocolo quirúrgico

Tipos de hueso

Clasificación de Misch (1988)



HUESO TIPO D1

- Cortical densa y hueso trabecular denso.
- > 1250 HU



HUESO TIPO D2

- Cortical porosa y hueso trabecular denso.
- 850 - 1250 HU



HUESO TIPO D3

- Cortical porosa y hueso trabecular fino.
- 350 - 850 HU



HUESO TIPO D4

- Escasa cortical crestal y hueso trabecular fino.
- 150 - 350 HU

HU = Unidades Hounsfield

NOTA IMPORTANTE

Con la finalidad de simplificar los protocolos quirúrgicos de fresado hemos creado unas guías de fresado rápidas, en las cuales aparece unificados los criterios de los huesos tipo D1-D2 como huesos de "Alta Densidad" y los huesos tipo D3-D4 como huesos de "Baja Densidad".

Manipulación del tornillo de cierre

Posicione el tornillo de cierre en el destornillador. Aproxímelo al implante evitando la caída e ingestión accidental del tornillo. Insértelo en el implante con torque manual y en sentido horario.

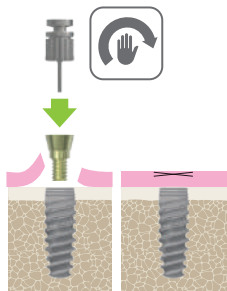

Consideraciones sobre la provisionalización y la carga inmediata

La provisionalización inmediata y la carga inmediata son procedimientos que implican la colocación de la prótesis dentro de las primeras 72 horas después de la cirugía implantaria. La diferencia fundamental entre estos procedimientos radica en si la prótesis tendrá o no carga funcional.

Es crucial para considerar la colocación de una prótesis provisional o carga inmediata haber logrado una estabilidad primaria adecuada del implante en el momento de su inserción. Esta estabilidad puede medirse objetivamente mediante el torque de inserción, que debe ser igual o mayor a 40-45 Ncm o mediante el análisis de la frecuencia de resonancia (valor ISQ), que debe ser igual o mayor a 70.

PROVISIONALIZACIÓN INMEDIATA

La provisionalización inmediata implica un control exhaustivo de la oclusión, tanto en posición céntrica (cierre) como durante los movimientos laterales o dinámicos que ocurren durante la masticación. Al liberar al provisional de cualquier tipo de contacto en estas situaciones, se evita la transmisión de fuerzas al implante.

Los objetivos principales de la provisionalización inmediata son:

- Cierre inmediato de espacios edéntulos en áreas estéticas.
- Regeneración guiada del perfil de emergencia gingival gracias a la presencia de la corona o puente provisional.

CARGA INMEDIATA

El principio de carga inmediata implica, de manera controlada, la transmisión de contactos desde el momento de la colocación de la rehabilitación en tanto que la misma está en oclusión, por ello distinguimos entre:

- Carga inmediata progresiva, mediante el uso de una rehabilitación temporal acrílica como primera restauración (liberada en oclusión dinámica).
- Carga inmediata definitiva, con material rígido y oclusión activa desde el primer día.

Ambos procesos implican sus riesgos en el éxito de la osteointegración del implante, por lo que queda a consideración del profesional, basándose en su experiencia clínica y el caso en cuestión, la colocación o no de provisionalización inmediata y/o carga inmediata.

Rehabilitaciones con transepteliales

■ Pilares transepteliales

- Permite la formación y maduración del tejido periimplantario desde las primeras 8 semanas.
- One abutment-one time, permite la adhesión gingival a su superficie al no ser necesarias las repetidas desconexiones.
- Evita la pérdida de tejido óseo y tejido blando al no haber una ruptura mecánica de la interfase periimplantaria.
- Zona de trabajo protésico se realiza por encima del nivel gingival, haciendo más predecible el comportamiento de la adhesión de los tejidos blandos, manteniendo el buen sellado.
- Menor formación de micro gaps en la unión implante/componente protésico.
- Mayor conservación del hueso crestal.
- Pruebas de prótesis y colocación de definitiva libre de anestesia.
- Si se superan los torques recomendados, el tornillo sufre la fractura en el transeptelial y no dentro del implante.

■ Alturas de aditamentos

- Mayor altura del pilar es igual a mayor conservación de hueso marginal en prótesis cementadas.
- Pilares más altos (≥ 2 mm) proporcionan una mejor adaptación de los tejidos blandos.
- Pilares cortos (< 2 mm) pueden comprimir los tejidos blandos derivando en una mayor pérdida de hueso a nivel crestal.
- La pérdida ósea marginal diferirá según la decisión clínica sobre la altura del pilar. Generalmente, para pilares protésicos ≥ 2 mm habrá una mejor conservación del hueso crestal.

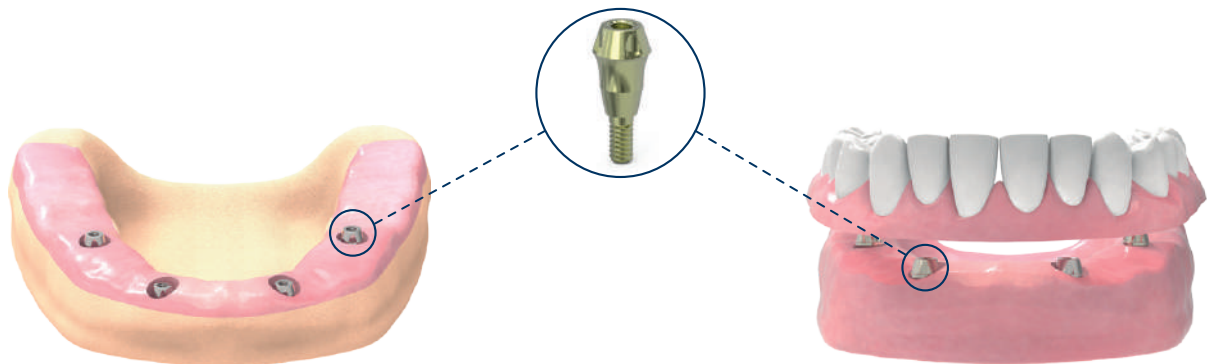

Protocolo quirúrgico simplificado

Protocolo de fresado - Ziacom® No Mount

Rotación
 Requiere irrigación
 Diámetro fresa
 Torque

Las velocidades detalladas son las recomendadas

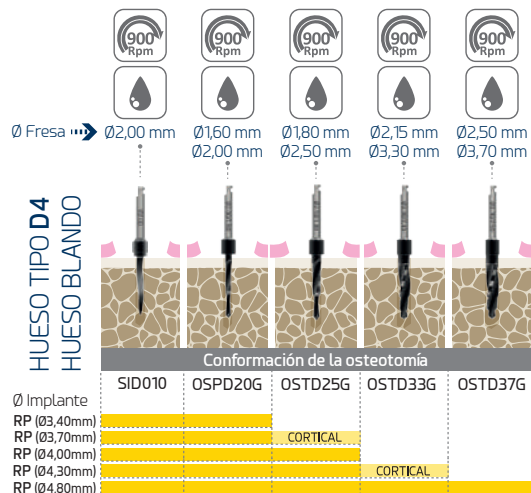

Zona cortical de las fresas Galaxy

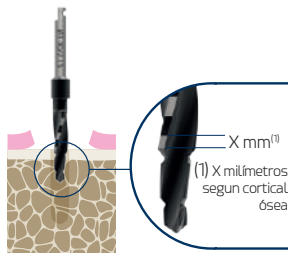

Cuando en el protocolo se indique **CORTICAL** se recomienda fresar a la longitud correspondiente al grosor de la cortical ósea, según cada caso clínico.

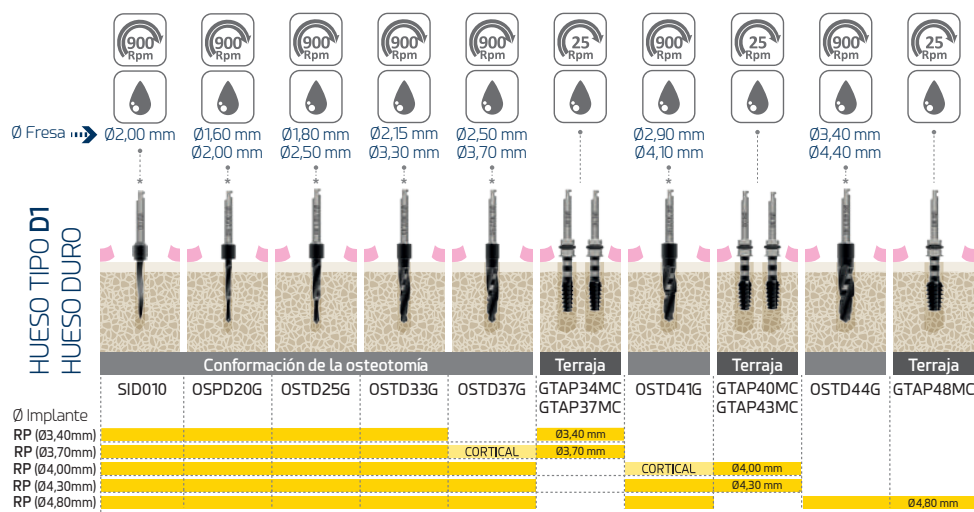
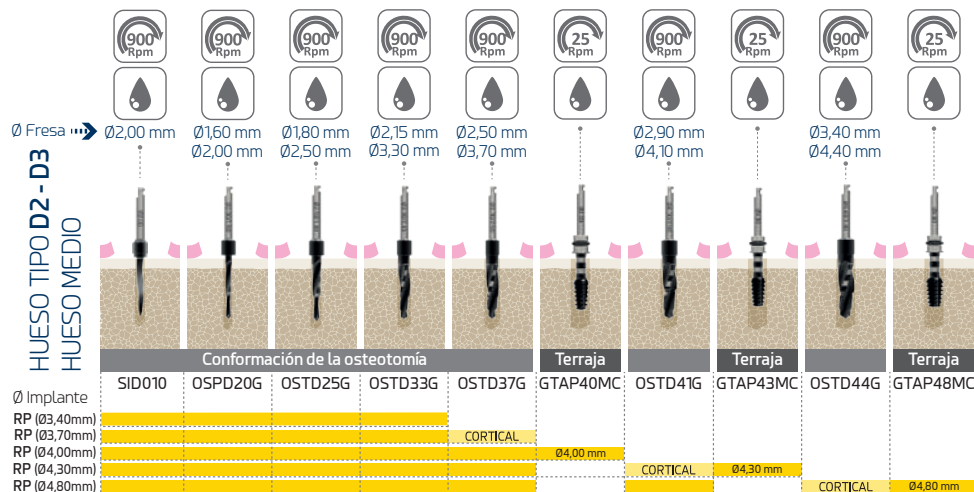

* Para fresado en hueso Tipo I aumente 200 Rpm con respecto a las indicadas en el gráfico superior.

Recomendaciones generales

■ A tener en cuenta durante la intervención

1

Las fresas quirúrgicas deben insertarse en el contra ángulo con el motor quirúrgico detenido, asegurando el correcto anclaje y rotación antes de comenzar el fresado. Trate las fresas con sumo cuidado: el más mínimo daño en las puntas puede comprometer su eficacia.

2

Los instrumentos dañados deben ser eliminados según la normativa local.

3

El implantólogo debe guardar en la ficha del paciente una de las etiquetas identificativas suministradas con el producto para su correcta trazabilidad.

4

Cada instrumento debe ser empleado solamente para el uso específico recomendado por el fabricante.

Consulte siempre los protocolos quirúrgicos y protésicos publicados en el presente catálogo, así como el resto de documentos disponibles en la sección «Biblioteca» de nuestra web www.ziacom.com/biblioteca que hacen referencia a procedimientos, protocolos e instrucciones de uso antes de utilizar el sistema Galaxy de Ziacom®.



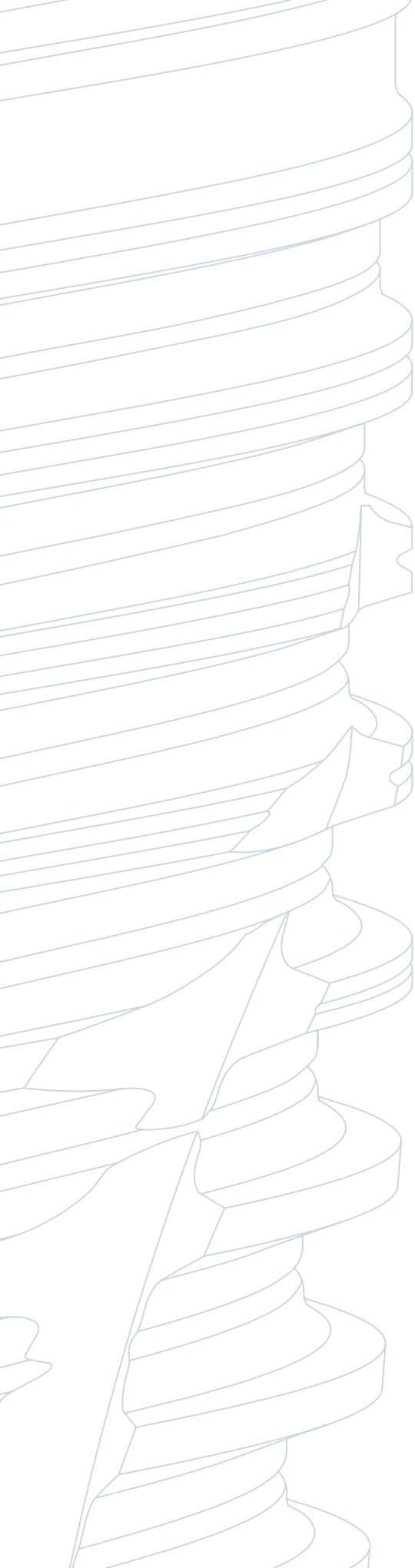

GALAXY

Limpieza, desinfección y esterilización



Limpieza, desinfección y esterilización

Los protocolos que se describen a continuación deben ser llevados a cabo únicamente por personal cualificado para la limpieza, desinfección y esterilización del material dental aquí especificado.

Instrucciones de limpieza y desinfección

Aplicable para instrumental, cajas quirúrgicas y protésicas y cofias plásticas retentivas.

■ Desmontaje

1. Desmonte* el instrumental que así lo requiera, como por ejemplo las carracas manuales, las fresas o los topes de fresa.
2. Desmonte la caja quirúrgica o protésica en sus diferentes componentes para una correcta limpieza.

■ Limpieza y desinfección

Para la desinfección del instrumental y las cajas quirúrgicas:

1. Sumerja el instrumental en una solución de detergente-desinfectante** indicado para instrumental dental para facilitar la eliminación de los restos biológicos adheridos. Si dispone de equipo de ultrasonidos***, compruebe que el detergente-desinfectante esté indicado para su uso con dicho equipo.
2. Retire manualmente los restos biológicos con un cepillo no metálico y detergente de pH neutro.
3. Aclare con abundante agua.
4. Para la limpieza de las cajas quirúrgicas y protésicas utilice siempre detergentes de pH neutro y utensilios no abrasivos para no dañar las superficies de las cajas.
5. Seque el material con celulosa desechable, paños que no dejen fibras o aire comprimido.

Para la desinfección de las cofias plásticas y el disco protector:

1. Sumerja durante 10 minutos en una solución de cloruro de benzalconio puro.
2. Aclare con agua destilada.
3. Seque las cofias y el disco antes de su utilización.

■ Inspección

1. Compruebe que el instrumental está perfectamente limpio, de lo contrario, repita los pasos de limpieza y desinfección.
2. Descarte el instrumental que muestre desperfectos y sustitúyalo para la siguiente cirugía.
3. Verifique que el instrumental y las cajas quirúrgicas y protésicas están perfectamente secas antes de realizar su montaje y proceder a la esterilización.

* Consulte los manuales de montaje y desmontaje en www.ziacom.com/biblioteca

** Siga las instrucciones del fabricante del producto desinfectante para determinar las concentraciones y tiempos.

*** Siga las instrucciones del fabricante del equipo de ultrasonidos para determinar la temperatura, concentración y tiempos.

Instrucciones de esterilización en autoclave de vapor

Aplicable para implantes de ortodoncia, aditamentos, instrumental y cajas quirúrgicas y protésicas.

1. Introduzca el material de forma individual en bolsas de esterilización y a continuación selle las bolsas. Para una esterilización conjunta, coloque el instrumental en su caja quirúrgica, introduzca la caja en una bolsa de esterilización y selle la bolsa.
2. Introduzca las bolsas a esterilizar en el autoclave.
3. Esterilice en autoclave de vapor a 134°C/273°F (máx. 137°C/276°F) durante 4 min (mínimo) y 2 atm de presión. Las carracas dinamométricas se deben esterilizar en 3 ciclos de vacío a 132°C/270°F durante al menos 1,5 minutos y secar al vacío durante al menos 20 minutos.

Sólo para Estados Unidos: El ciclo de esterilización validado y recomendado en EE.UU. debe ser realizado en autoclave de vapor, a 132°C/270°F, durante un tiempo mínimo de 15 minutos y con tiempo de secado de al menos 15-30 minutos.

IMPORTANTE

Asegúrese de que se completa la fase de secado establecida para evitar que los productos salgan húmedos.

Revise el equipo de esterilización si el material o las bolsas de esterilización presentan humedad al finalizar la esterilización.

Realice el mantenimiento del autoclave con la periodicidad establecida y las acciones necesarias, siguiendo las instrucciones del fabricante.



Conservación de los productos Ziacom®

- Mantenga los productos en sus envases originales y en un ambiente seco y limpio hasta su uso.
- Tras su esterilización conserve los productos en las bolsas de esterilización selladas y en un ambiente seco y limpio.
- Nunca sobrepase las fechas de caducidad determinadas por el fabricante de las bolsas de esterilización.
- Siga siempre las indicaciones del fabricante de las bolsas de esterilización.

Recomendaciones generales

- Nunca utilice material dañado o sucio ni reutilice productos indicados para un solo uso. El usuario es el responsable del correcto seguimiento de las instrucciones descritas en este documento.
- Preste atención a los elementos punzantes y cortantes. Se recomienda el uso de guantes durante la limpieza del material para evitar accidentes durante la manipulación.
- Siga las indicaciones de seguridad indicadas por el fabricante del agente desinfectante.
- La esterilidad no se puede garantizar si la bolsa de esterilización está abierta, dañada o mojada.
- Respete todas las fases del esterilizador. En caso de que el material o las bolsas de esterilización presenten restos de agua o humedad, revise el autoclave y repita la esterilización.
- Los aditamentos y los implantes de ortodoncia se suministran SIN ESTERILIZAR y deben ser siempre esterilizados previamente a su uso.
- El instrumental, las cajas quirúrgicas y protésicas se suministran SIN ESTERILIZAR y deben ser siempre esterilizados previamente a su uso y limpiarse y desinfectarse con posterioridad.
- Los procesos de esterilización, limpieza y desinfección deterioran progresivamente el instrumental. Inspeccione el instrumental minuciosamente para detectar signos de deterioro.
- Evite que los productos de diferentes materiales (acero, titanio...) entren en contacto durante los procesos de limpieza, desinfección y esterilización.
- Para el correcto mantenimiento y seguridad de sus productos, Ziacom Medical SL recomienda seguir estas instrucciones y por lo tanto la empresa no se hace responsable de la afectación que el empleo de procedimientos alternativos de limpieza, desinfección y esterilización por parte del usuario puedan tener en los productos.

Consulte la última versión de las instrucciones de limpieza, desinfección y esterilización en www.ziacom.com/biblioteca



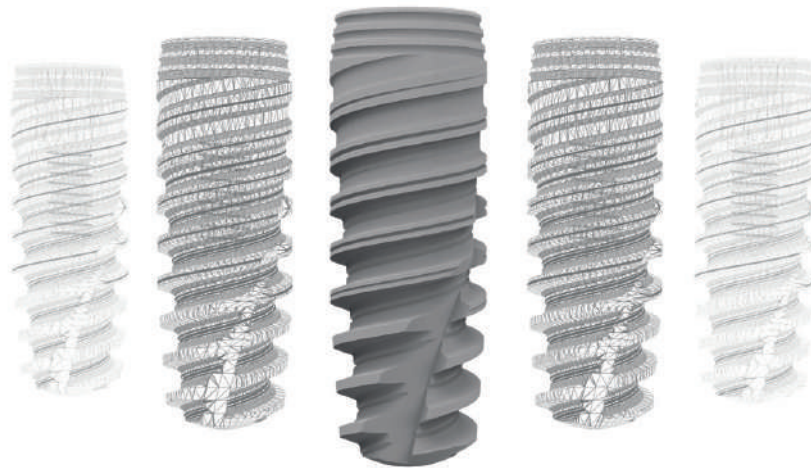

Consulte las condiciones generales de venta actualizadas en nuestra página web www.ziacom.com

Consulte la disponibilidad de cada producto por país.

Quedan reservados todos los derechos. No se puede reproducir ninguna parte de esta documentación, ni almacenar en ningún medio o sistema de reproducción, ni transmitir de forma alguna, ni bajo ningún concepto, electrónicamente, mecánicamente, en fotocopias, en grabación ni de ninguna otra manera no contemplada aquí sin el permiso del propietario de los derechos de la marca, edición e impresión. Ziacom® es un marca registrada de Ziacom Medical SL.

Consulte la última versión disponible de los catálogos en www.ziacom.com.

ES | ESPAÑOL



www.ziacom.com

Ziacom Medical SL

Calle Búhos, 2
28320 Pinto - Madrid - ESPAÑA
Tfno.: +34 91 723 33 06
info@ziacom.com

Ziacom Medical Portugal Lda

Av. Miguel Bombarda, 36 - 5° B
1050 -165 - Lisboa - PORTUGAL
Tel: +351 215 850 209
info.pt@ziacom.com

Ziacom Medical USA LLC

333 S.E 2nd Avenue, Suite 2000
Miami, FL 33131 - USA
Phone: +1 (786) 224 - 0089
info.usa@ziacom.com